

## Vía de Evacuación de 2 hojas con Lector Mural

**Familia del producto:** Solución interior/exterior  
**Grupo del producto:** 2 Hojas-Metálica-  
 Cierrapuertas-Antipánico-Control de Acceso

### Descripción

Solución de ASSA ABLOY España para Vía de evacuación con Lector Mural para controlar acceso el cual desbloquea la cerradura electromagnética. Salida libre mediante accionamiento de la barra antipánico con micro en una sola acción.

La gestión de la comunicación sin cables se realiza mediante Hubs SMARTair™ pudiendo gestionar hasta 30 puntos de acceso según la colocación y disposición de los mismos.

### Aplicación

Para todo tipo de edificios especialmente Hospitales, Hoteles, Oficinas, Edificios institucionales, Estaciones, Aeropuertos y Ocio

### Conjunto de herrajes

- Lector mural SMARTair™, Norma: ISO 14025, EN 15804 (EPD-ASA-20150166-IBA1-EN)
- Dispositivo antipánico de deslizamiento sobrepuesto con un punto lateral de cierre con Micro incluido serie TOP de TESA, Norma: EN 1125
- Dispositivo antipánico de deslizamiento sobrepuesto en hoja pasiva con 2 puntos de cierre de bulón y Micro incluido serie TOP de TESA, Norma: EN 1125
- Cilindro patentado de seguridad, TX80 de TESA, Norma: EN 1303
- Manilla con bocallave para dispositivos antipánicos de sobreponer y placa ciega en hoja pasiva, serie SENA de TESA calidad AISI 316, Categoría de Uso 3, Norma: EN1906
- Cerradura electromagnética de sobreponer
- Cierrapuertas y guía Cam-Motion® DC 500 de ASSA ABLOY, Norma: EN1154, DDA/CEN PR 15894, EN 15804 (EPD-ASA-20130275-IBC1-EN)
- Pasacables embutido



Exterior



Interior

# Lector mural

## SMARTair™ Pro Wireless Online



**ASSA ABLOY**

**SMARTair™**  
Your Access. Your Control.

ASSA ABLOY, the global leader  
in door opening solutions

Los lectores murales SMARTair™ con lectura RFID están indicados para puertas automáticas, tornos, barreras, ascensores o cualquier acceso en el cual el elemento de bloqueo o cierre es un automatismo eléctrico. El lector mural incorpora una unidad de control que comunica con el módulo de lectura y gestiona varias entradas y salidas.

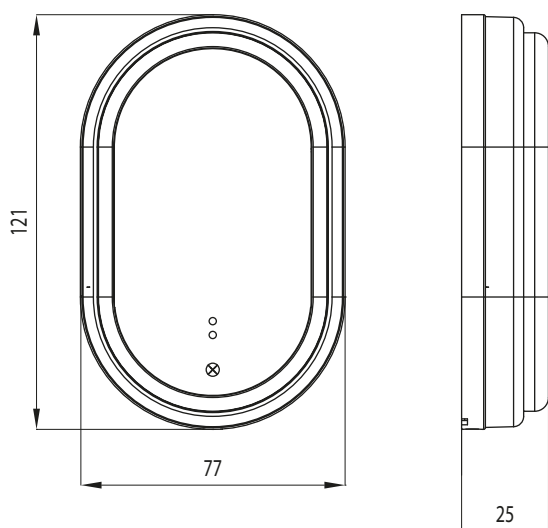

### Información técnica - Lector mural SMARTair™

	<b>Tráfico</b>	Alto
	<b>Uso en exteriores</b>	IP55 (módulo lector) Humedad: hasta el 85% sin condensación - 20°C hasta + 80°C (lector mural) -10°C hasta + 80°C (Módulo relés)
	<b>Compatibilidad del hardware e instalación</b>	Puede combinarse con dispositivos electromecánicos para desbloquear la puerta (ej. Cerraderos electricos, cerraduras electromagnéticas, vías de escape) Cableado necesario
	<b>Fuente de alimentación</b>	12-24 VAC - VDC, alimentado a través del módulo de relés. Máximo consumo (lector + módulo de relés): 500mA @ 12V / 250mA @ 24V
	<b>Multi autenticación</b>	No
	<b>Información del estado</b>	Posición de la puerta (sensor de la puerta no incluido) Pulsador de salida Tamper (alerta manipulación)
	<b>Certificados</b>	CE (EMC, R&TTE) ROHS, REACH, WEE
	<b>Tecnologías RFID</b>	HID iCLASS® MIFARE Classic y Ultralight SKIDATA DESFire
	<b>Sistema de gestión escalable</b>	Los lectores murales con teclado de SMARTair™ se pueden actualizar de Autoprogramable > Offline / Update On Card > Wireless Online: · Añadiendo un módulo RF · Actualizando Firmware

\* Circuito R4 necesario.

# Características técnicas electrónicas

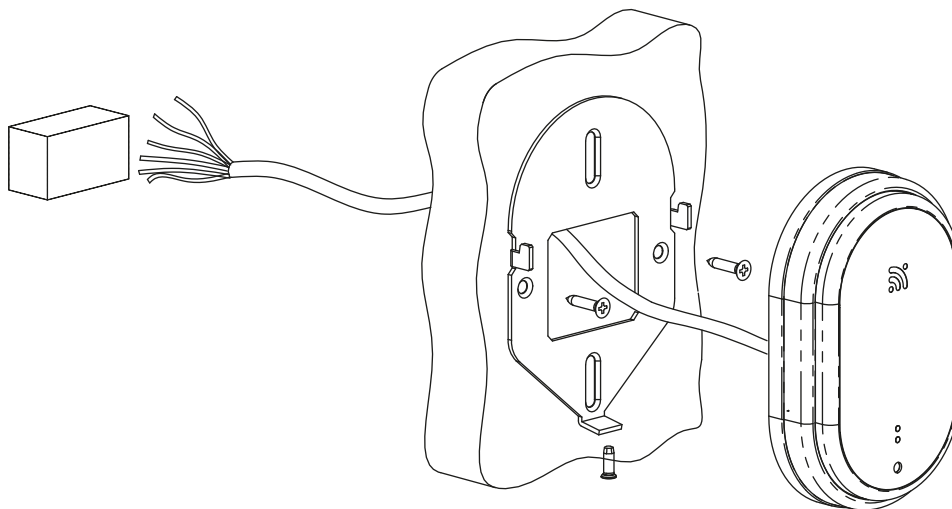

## Módulo lector

- Distancia de lectura/escritura: 2-4 cm con credenciales RFID estándar.
- Apertura de emergencia: En el módulo lector se encuentra el jack de conexión al programador portátil.
- Lector RFID con LED (verde/rojo) para diferentes señales de aviso: acceso autorizado o denegado, etc.

## Unidad de control

- Firmware actualizable.
- Memoria no volátil. El lector se puede programar para operar en 2 modos:
  - Modo normal: 1.500 usuarios y 600 eventos.
  - Puerta de alto tráfico: número ilimitado de usuarios filtrados en 48 grupos (permisos). Registra 1.000 eventos.
- Reloj y calendario en tiempo real:
  - 14 zonas horarias con 5 períodos de tiempo (días de la semana y festivos seleccionables).
  - Tablas de estados: 20 cambios de estado configurables por día en cada puerta (cambia una puerta de cerrada a abierta).
  - Calendario anual: se actualiza cada mes automáticamente mediante el sistema Wireless.
  - DST automático: Cambios de hora verano / invierno automáticos. Actualizado con el calendario.
  - El horario/calendario se mantiene durante 48h ante una caída de alimentación (batería interna de reserva. Tiempo de carga: 24h).

## • Modo de funcionamiento:

- Estándar: modo de funcionamiento por defecto. Puerta bloqueada hasta presentar la credencial válida, entonces permite abrir la puerta durante 1-10 segundos (configurable).
- Modo discapacitado: Habilita el doble tiempo de apertura para el usuario que lo necesita.
- Modo de paso: El lector está siempre en modo abierto (configurado por zonas horarias o manualmente por un usuario especialmente autorizado, pasando la credencial dos veces).
- Doble usuario: Se necesitan dos credenciales válidas para abrir la puerta.
- Primer usuario: La puerta permanece en modo normal hasta que el primer usuario válido accede, entonces se queda en modo paso (hasta que se cierra por un usuario autorizado o automáticamente por las tablas de estados).

## Módulo RF

- 868MHz o 915MHz configurable en campo.
- 30 canales configurables:
  - De 868,00 a 875,25 en pasos de 0,25Mhz cada canal.
  - De 915,00 a 922,25 en pasos de 0,25Mhz cada canal.
- Enlace automático con Hubs de comunicación (configuración sencilla).
- Firmware actualizable.

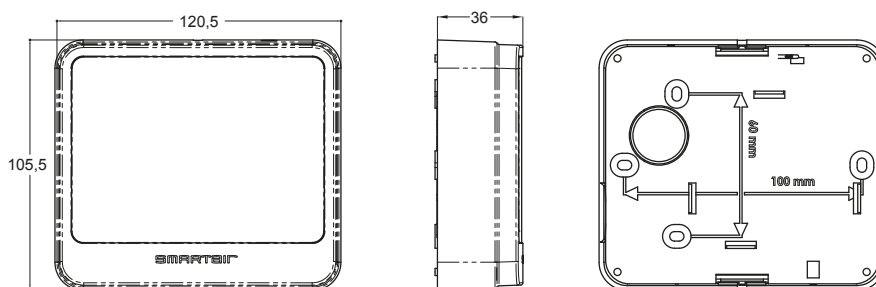

El módulo de relés es el complemento necesario para los lectores murales. Se encarga de gestionar las órdenes a los elementos de bloqueo de puerta junto con las señales provenientes de otros elementos como un pulsador de salida, un detector de posición de puerta, o un micro interruptor para alertas por manipulación.

Comunicación encriptada entre el lector y la placa de relé, ninguna manipulación en el cableado puede abrir la puerta.

• Caja y montaje:

- El módulo de relés se suministra en una caja que permite el montaje en superficie (sobre la pared).
- El módulo puede ser desmontado de la caja de plástico y permite su instalación en módulos de canal DIN (módulo DIN no incluido). En este caso, la señal de alerta por manipulación debe ser anulada o instalada manualmente de forma separada.



Módulo de Relés SMARTair™.

• El módulo de relés SMARTair™ es un producto de nueva generación que dispone de las siguientes conexiones:

- Conector para el lector.
- Conector de fuente de alimentación.
- Conector para sensor de posición de la puerta (sensor no incluido): se informa de intrusión o puerta dejada abierta.
- Conector para pulsador de solicitud de salida.
- Conector para detector de manipulación de la placa de relés: Microinterruptor incluido en la placa.
- Dos relés de salida:
  - Relé 1 controla el dispositivo de bloqueo de puerta (cerradero, cerradura electromecánica, torno, etc) (no incluido).
  - Relé 2 control de otras funcionalidades. El comportamiento de este relé se configura por software o mediante dip-switch en la placa. (Prioridad del software).
- Dip switch. Permite configurar la funcionalidad del Relé 2 en caso de versión de software no compatible con este elemento.
- Es posible adquirir como repuesto otro tipo de módulos de relé para lectores murales:
  - Placa de relé simple de tamaño reducido.
  - Módulo de relé de 8 salidas: típicamente utilizado en ascensores. Se pueden conectar en serie hasta 5 placas de 8 salidas (40 relés), para activar varios elementos desde un solo punto, decidiendo para cada usuario qué elementos han de activarse.

ASSA ABLOY is the global leader in door opening solutions, dedicated to satisfying end-user needs for security, safety and convenience.

**ASSA ABLOY**

[www.assaabloy.com](http://www.assaabloy.com)



## **ASSA ABLOY**

TESA es el principal fabricante y proveedor español de soluciones de cierre y tecnología de control de accesos para los mercados residencial e institucional. TESA cuenta con una gama completa de productos que incluye dispositivos antipánico, cilindros, cerraduras de seguridad, pomos y manillas, cierrapuertas, soluciones de control de acceso con cilindros electrónicos, soluciones electromecánicas y electromagnéticas y puertas blindadas. TESA exporta a mercados como Latinoamérica, Oriente Medio, Europa, Asia Pacífico y los países del norte de África.

## **SMARTAIR™** Your Access. Your Control.

SMARTAIR™ es un potente sistema de control de acceso que ofrece una evolución inteligente, pero a la vez sencilla, con respecto a los cilindros mecánicos tradicionales. SMARTAIR™ es la alternativa rentable a un sistema completo de alta seguridad. La tecnología de tarjeta inteligente sin contacto de SMARTAIR™ se integra fácilmente en sistemas ya instalados, con múltiples niveles de administración. Sin alarmas, pitidos ni cables: simplemente una seguridad fiable y elegante.

Talleres de Escoriaza S.A.U.  
Barrio de ventas 35  
20305 Irún  
Gipuzkoa · España  
T: +34 902 125 646  
[comercial.smartair@tesa.es](mailto:comercial.smartair@tesa.es)  
[www.tesa.es/smartair](http://www.tesa.es/smartair)

# Dispositivos antipánico de deslizamiento

## Serie TOP

Esta nueva gama de producto busca completar la amplia gama de dispositivos antipánico de TESA y llegar a cubrir todas las cada vez más altas exigencias del mercado con un producto de altas prestaciones técnicas y un diseño acorde a las nuevas tendencias arquitectónicas.

Las principales ventajas que presenta esta familia corresponden al modelo de sobreponer, y se deben al diseño específico de su picaporte orbital, que nos permite abrir puertas con un mínimo esfuerzo garantizando la fácil evacuación del personal en situaciones de pánico. Este mismo picaporte orbital es el que permite certificar el producto para dos millones de ciclos, garantizando también una gran resistencia en seguridad anti-atraco.

Esta nueva gama de dispositivo antipánico de TESA presenta las siguientes características:

- » Muy fácil reversibilidad.
- » Aplicable a puertas cortafuego.
- » Fácilmente instalable gracias a:
  - Partiendo de 3 medidas STD (para puerta de 800mm, 1000mm y 1200mm) la barra es cortable para adaptarla al ancho de puerta.
  - Regulación de 35mm de las fallebas verticales.
  - Placa base.
- » Cubrefallebas.
- » Para versión de sobreponer accionamiento exterior embragable:
  - Manilla SENA: con medio bombillo de perfil europeo. Longitud: ancho de puerta +25mm.
  - Manilla modular: con bombillo de perfil europeo
- » Dispositivo de seguridad en picaportes
- » Baja proyección
- » Posibilidad de incorporar un micro interruptor
- » Función PASO opcional para modelos TOP1S y TOP3S. Esta función PASO no es válida para puertas RF.
- » Instalable tanto en puertas de 1 hoja como puertas de 2 hojas
- » Acabado STD:
  - Barra fija y cubrefallebas: aluminio anodizado
  - Fundas centrales y reenvíos alto/bajo: GRIS RAL9006
  - Barra activa: GRIS RAL9006
  - Posibilidad de otros acabados: verde lima, INOX, ...



Acabado Gris - Gris (GG)		
	Aluminio anodiz.	Gris RAL 9006
Fundas		•
Cubrefallebas	•	
Barra fija	•	
Barra activa		•

Posibilidad de otras combinaciones: consultar en fábrica.

Longitudes estándar de barra: para puerta de 800mm, 1000mm y 1200mm.

Acabado Lima - Gris (LG)			
	Aluminio anodiz.	Gris RAL 9006	Lima
Fundas		•	
Cubrefallebas	•		
Barra fija	•		
Barra activa			•

Posibilidad de otras combinaciones: consultar en fábrica.

Longitudes estándar de barra: para puerta de 800mm, 1000mm y 1200mm.

Acabado Inoxidable (IL)	
	Inox. AISI 304
Fundas	•
Cubrefallebas	•
Barra fija	•
Barra activa	•



# Dispositivos antipánico de deslizamiento

## Clasificaciones CE para la serie TOP

CLASIFICACIÓN	Grado	Descripción
1º. Categoría de uso	3	Elevada frecuencia de uso
2º. Durabilidad	6 – 7	(6) 100.000 – (7) 200.000 ciclos
3º. Masa de la puerta	5 – 6 – 7	(5) ≤100Kg – (6) ≤200Kg – (7) >200Kg
4º. Válido para uso en puertas cortafuegocortahumos	0 – A – B	(0) No válido para su uso en puertas cortafuego/cortahumo – (A) Válido para su uso en puertas cortahumo – (B) Válido para su uso en puertas cortafuego y cortahumo.
5º. Seguridad de personas	1	Solo requiere un único grado de seguridad (grado 1). Todos los dispositivos antipánico tienen una función crítica en cuanto lo que a seguridad de personas se refiere, por tanto solo el grado máximo es admisible por esta norma.
6º. Resistencia a la corrosión	3 – 4	(3) ≤96h – (4) ≤240h
7º. Seguridad de bienes	2	Solo requiere de un único grado de seguridad (grado 2)
8º. Proyección de la barra horizontal	1 – 2	(1) ≤150mm – (2) ≤100mm
9º. Tipo de operación de la barra horizontal	A - B	(A) Empuje – (B) Deslizamiento
10º. Campo de aplicación	A – B - C	(A) Puertas de una hoja, puertas de doble hoja: hoja activa o pasiva – (B) Solo puerta de una hoja – (C) Puerta de doble hoja, solo hoja inactiva.

MODELO	Categoría de uso	Durabilidad	Masa de la puerta	Válido puertas cortafuego	Seguridad de personas	Resistencia a la corrosión	Seguridad de bienes	Proyección de la barra horizontal	Tipo de operación barra horizontal	Campo de aplicación
TOP 1S	3	7	6	B	1	4	2	2	B	A
TOP 3S – TOP 2S	3	7	6	B	1	4	2	2	B	A
TOP 20	3	7	6	B	1	4	2	2	B	A
TOP 1E+2035T	3	7	6	B	1	4	2	2	B	A
TOP 1E+2037F	3	7	6	B	1	4	2	2	B	A
TOP 1E+4039T	3	7	6	B	1	4	2	2	B	A
TOP 1E+CF60	3	7	6	B	1	4	2	2	B	A
TOP 1E+CF32	3	7	6	B	1	4	2	2	B	C
TOPM 1S	3	7	6	B	1	4	2	2	B	A
TOPM 3S	3	7	6	B	1	4	2	2	B	A
TOP 1S DC	3	7	6	B	1	4	2	2	B	A
TOP 2S DC	3	7	6	B	1	4	2	2	B	A

# Dispositivos antipánico de deslizamiento

## Modelo de sobreponer. TOP1S

Dispositivo de sobreponer con un punto lateral de cierre. Pica-  
porte de acero, orbital.

Accionamiento exterior. Consultar tabla a pie de página.

Certificación EN 1125:

3 7 6 B 1 4 2 2 B A

El embalaje incluye:

- » 1 barra horizontal + cabeza modular.
- » 1 bolsa de accesorios con cerradero, nueca, cuadradillo, tornillos de sujeción, dos tapas para cubrir la salida de las fallebas y una placa base.
- » Hoja de instrucciones y plantilla de instalación.



TOP1S acabado inox.

**2 millones de ciclos**  
CERTIFICADO AENOR

Modelo	Longitud de puerta	Acabado	Referencia
TOP1S	800 mm	Lima - Gris	TOP1S808LG
		Gris - Gris	TOP1S808GG
		Inox - Inox	TOP1S808IL
TOP1S	1.000 mm	Lima - Gris	TOP1S108LG
		Gris -Gris	TOP1S108GG
		Inox - Inox	TOP1S108IL
TOP1S	1.200 mm	Lima - Gris	TOP1S128LG
		Gris - Gris	TOP1S128GG
		Inox - Inox	TOP1S128IL

Remarcados: servicio "Express 5".

### Configuración

#### Puerta de una hoja

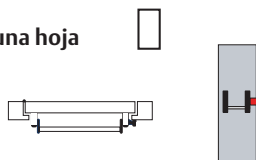

#### Puerta de dos hojas

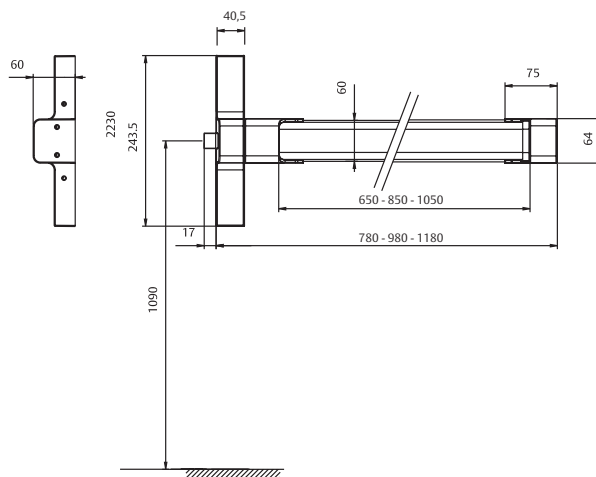
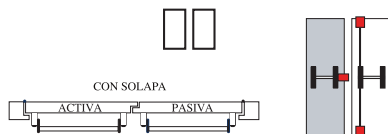

Accionamiento exterior	Escudo ciego	Escudo bocallave	Manilla con bocallave	Manilla ciega	Pomo tirador con bocallave	Manilla modular
Sin apertura exterior	•					
Puerta de paso				•		•
Condena con cilindro	Apertura con manilla/pomo giratorio		•			•
	Apertura con sistema de llave cautiva					• (1)
	Apertura con llave	•			•	

(1) Requiere condenar el accionamiento exterior para extraer la llave



# Dispositivos antipánico de deslizamiento

## Modelo de sobreponer. TOP20

Dispositivo de sobreponer con dos puntos de cierre de bulón.  
Accionamiento exterior. Consultar tabla a pie de página.  
Certificación EN1125:



3 7 6 B 1 4 2 2 B A

### El embalaje incluye:

- » 1 barra horizontal + cabeza modular.
- » 2 bolsas de accesorios con cerraderos (alto y bajo), nueca, cuadradillo, tornillos de sujeción y una placa base.
- » 2 fallebas de 930 mm. + 2 cubrefallebas de 890 mm.
- » 2 reenvíos para los puntos Alto/ Bajo.
- » Hoja de instrucciones y plantilla de instalación.
- » Cubrefallebas.

Modelo	Longitud de puerta	Acabado	Referencia
TOP20	800 mm	Lima - Gris	TOP20808LG
		Gris - Gris	TOP20808GG
		Inox - Inox	TOP20808IL
TOP20	1.000 mm	Lima - Gris	TOP20108LG
		Gris -Gris	TOP20108GG
		Inox - Inox	TOP20108IL
TOP20	1.200 mm	Lima - Gris	TOP20128LG
		Gris - Gris	TOP20128GG
		Inox - Inox	TOP20128IL

### Configuración

#### Puerta de una hoja

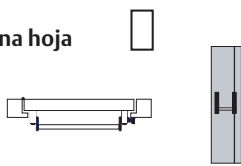

#### Puerta de dos hojas

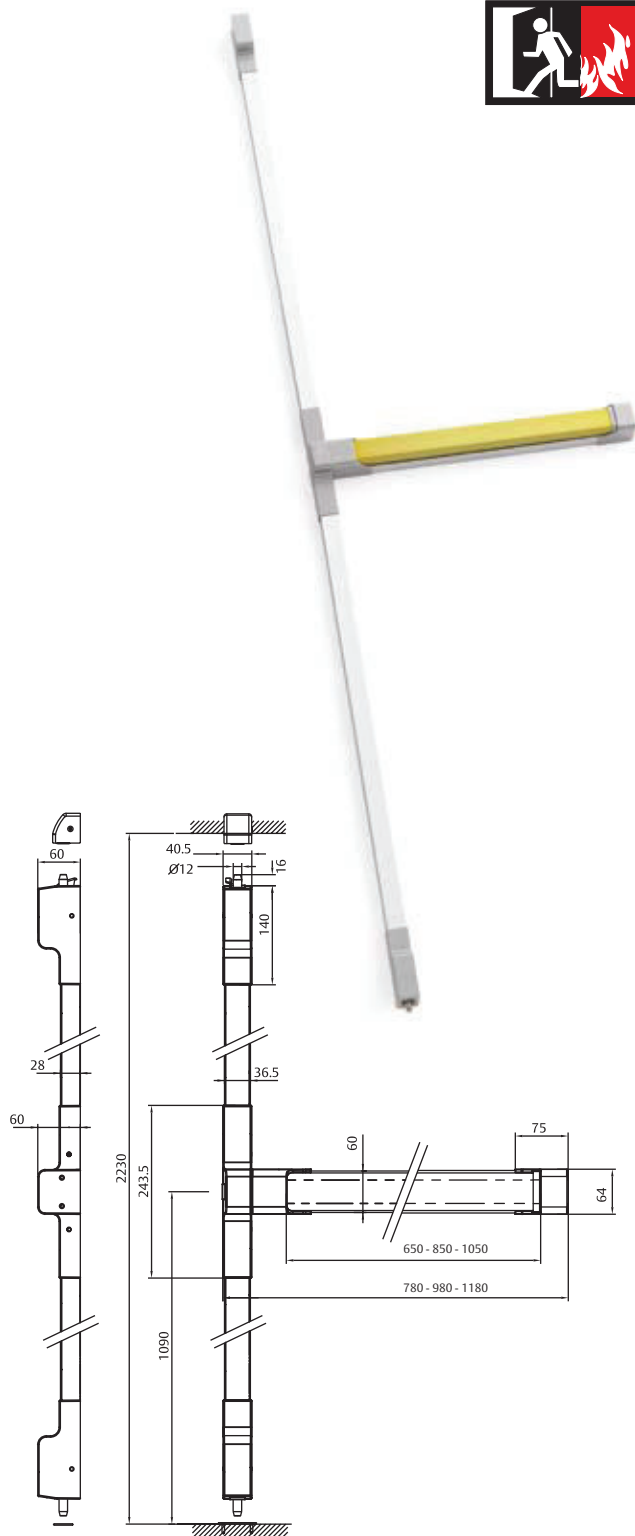
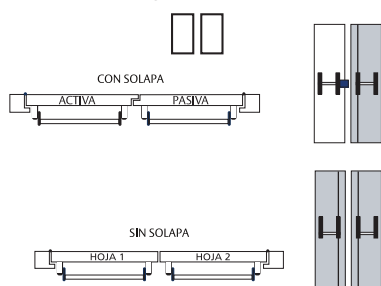

Accionamiento exterior	Escudo ciego	Escudo bocallave	Manilla con bocallave	Manilla ciega	Pomo tirador con bocallave	Manilla modular
Sin apertura exterior	•					
Puerta de paso				•		•
Condena con cilindro	Apertura con manilla/pomo giratorio		•			•
	Apertura con sistema de llave cautiva					• (1)
	Apertura con llave		•		•	

(1) Requiere condonar el accionamiento exterior para extraer la llave

# Cilindro de alta seguridad TX80



## Ficha técnica

Los cilindros TX80 están equipados con sistemas de protección de alta calidad. La patente de sistema le otorga categoría de incopiable. Además, gracias a los nuevos desarrollos que se van incorporando al sistema, el TX80 está en constante evolución (bumping, ganzuado...etc). Porque el objetivo de TESA es ofrecer al usuario / propietario el grado máximo de seguridad en toda su extensión.

### Características

- » Tipo de llave: Plana, incopiable y patentada.
- » Número de filas : 2
- » Nº de pitones: 8 + 2 sensores de seguridad en la llave.
- » Tecnología: Tumbler de doble diámetro.
- » Combinatoria: Grado 6.
- » Amaestramientos: Capacidad alta.
- » Resistencia a la corrosión y temperatura: Grado B.
- » Sistema Antibump.
- » Protección alta contra el ganzuado.
- » Protección antitaladro grado 2.
- » Protección antiextracción grado 2.
- » Resistencia: 100.000 ciclos.
- » Embrague de doble seguridad.
- » 5 llaves incopiables de alpaca por cilindro.
- » Cuello largo.
- » Diseño de llave ergonómico.
- » Copia de llaves y cilindros protegidos a partir de tarjeta de propiedad.
- » Certificado según norma EN 1303.

### Opciones

- » Sistema modular (para medidas poco habituales o refuerzo del puente).
- » Acabados latón y níquel.
- » Función "asistente" disponible en perfil europeo.
- » Versión inoxidable.
- » Levas: R15, R13 y ruedas dentadas.
- » Posibilidad de amaestramiento, igualamiento y códigos determinados.
- » Amplia gama de medidas y perfiles.

### Amaestramiento

Llaves propias con pitón lateral y sistema multi-perfil. Plataforma PIN TUMBLER

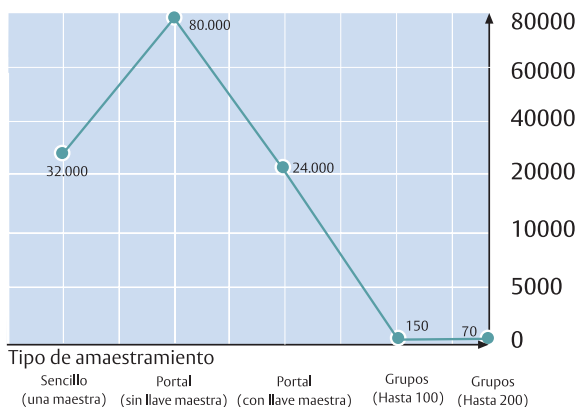

### Normativa

Al igual que ocurre con los principales modelos que TESA incorpora en el catálogo, el TX80 está certificado según los ensayos que especifica la norma europea.

1	6	0	1	0	C	6	2
Resistencia de la llave (Grado 0-1)	Durabilidad (Grado 4 a 6)	Masa de puerta y fuerza de cierre (No aplica en cilindros)	Aptitud para el uso en puertas cortafuego (Grado 0-1)	Seguridad de personas (No aplica en cilindros)	Resistencia a la corrosión y temperatura (Grados 0, A, B, C)	Seguridad de la llave (Grado 1 a 6)	Resistencia al ataque (Grado 0 a 2)

\*Nota: Con escudo E700, la resistencia al ataque sube al grado 2.

### Recomendaciones

- » Utilice lubricante TESA para prolongar al máximo la vida útil del cilindro.
- » Conserve la tarjeta de propiedad para hacer copias.
- » Por seguridad, cuando cambie o recomiende una medida de cilindro tenga en cuenta que, una vez instalado, éste no debe sobresalir más de 1 mm.



El carácter patentado del sistema, permite al propietario de la instalación, controlar en todo momento las copias de llaves y/o cilindros que se realizan.

# Cilindro de alta seguridad TX80

Patentado

## Perfil europeo

 12 uds.

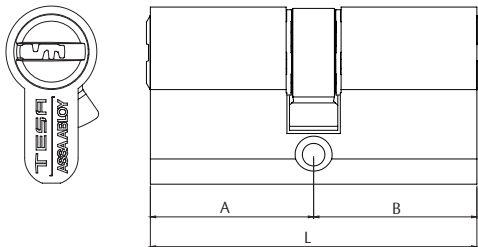
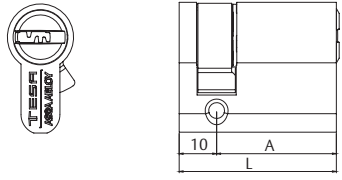
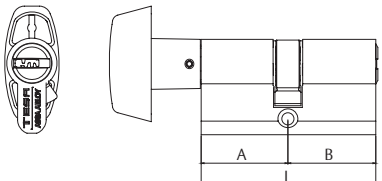
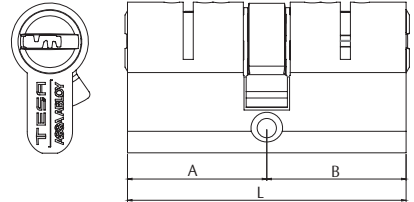
Europeo doble		L	A	B	Exc. = 15 mm	Acabado	Leva corta Exc. = 13,2 mm	Acabado	
	60	30	30	TX85 30 30 L	Latón	MX80 30 30 N	Níquel		
	65	30	35	TX85 30 35 L	Latón	MX80 30 35 N	Níquel		
	70	30	40	TX85 30 40 L	Latón	MX80 30 40 N	Níquel		
	70	35	35	TX85 35 35 L	Latón	MX80 35 35 N	Níquel		
	75	30	45	TX85 30 45 L	Latón	MX80 30 45 N	Níquel		
	75	35	40	TX85 35 40 L	Latón	MX80 35 40 N	Níquel		
	80	30	50	TX85 30 50 L	Latón	MX80 30 50 N	Níquel		
	80	35	45	TX85 35 45 L	Latón	MX80 35 45 N	Níquel		
	80	40	40	TX85 40 40 L	Latón	MX80 40 40 N	Níquel		
	85	35	50	TX85 35 50 L	Latón	MX80 35 50 N	Níquel		
	90	30	60	TX85 30 60 L	Latón	MX80 30 60 N	Níquel		
	90	35	55	TX85 35 55 L	Latón	MX80 35 55 N	Níquel		
	90	40	50	TX85 40 50 L	Latón	MX80 40 50 N	Níquel		
	90	45	45	TX85 45 45 L	Latón	MX80 45 45 N	Níquel		
	100	30	70	TX85 30 70 L	Latón	MX80 30 70 N	Níquel		
	100	40	60	TX85 40 60 L	Latón	MX80 40 60 N	Níquel		
100	50	50	TX85 50 50 L	Latón	MX80 50 50 N	Níquel			
110	30	80	TX85 30 80 L	Latón	MX80 30 80 N	Níquel			
110	50	60	TX85 50 60 L	Latón	MX80 50 60 N	Níquel			
120	30	90	TX85 30 90 L	Latón	MX80 30 90 N	Níquel			
120	40	80	TX85 40 80 L	Latón	MX80 40 80 N	Níquel			
120	60	60	TX85 60 60 L	Latón	MX80 60 60 N	Níquel			
130	30	100	TX85 31 00 L	Latón	MX80 31 00 N	Níquel			
140	40	100	TX85 41 00 L	Latón	MX80 41 00 N	Níquel			
150	50	100	TX85 51 00 L	Latón	MX80 51 00 N	Níquel			
160	60	100	TX85 61 00 L	Latón	MX80 61 00 N	Níquel			
Europeo medio		L	A	B	Exc. = 15 mm	Acabado	Exc. = 13,2 mm	Acabado	
	40	30	10	TX85 30 10 L	Latón	MX80 30 10 N	Níquel		
	45	35	10	TX85 35 10 L	Latón	MX80 35 10 N	Níquel		
	50	40	10	TX85 40 10 L	Latón	MX80 40 10 N	Níquel		
	60	50	10	TX85 50 10 L	Latón	MX80 50 10 N	Níquel		
	70	60	10	TX85 60 10 L	Latón	MX80 60 10 N	Níquel		
	80	70	10	TX85 70 10 L	Latón	MX80 70 10 N	Níquel		
	90	80	10	TX85 80 10 L	Latón	MX80 80 10 N	Níquel		
	100	90	10	TX85 90 10 L	Latón	MX80 90 10 N	Níquel		
	Europeo botón		L	A	B	Exc. = 15 mm	Acabado	Exc. = 13,2 mm	Acabado
		60	30	30	TX8B 30 30 L	Latón	MX8B 30 30 N	Níquel	
65		30	35	TX8B 30 35 L	Latón	MX8B 30 35 N	Níquel		
70		35	35	TX8B 35 35 L	Latón	MX8B 35 35 N	Níquel		
70		40	30	TX8B 40 30 L	Latón	MX8B 40 30 N	Níquel		
80		30	50	TX8B 30 50 L	Latón	MX8B 30 50 N	Níquel		
80		40	40	TX8B 40 40 L	Latón	MX8B 40 40 N	Níquel		
85		35	50	TX8B 35 50 L	Latón	MX8B 35 50 N	Níquel		
90		30	30	TX8BTB3030L	Latón	MX8BTB3030N	Níquel		
90		35	30	TX8BTB3530L	Latón	MX8BTB3530N	Níquel		
		Europeo función asistenta (giro limitado)		L	A	B	Exc. = 15 mm	Acabado	Exc. = 15 mm
	60	30	30	TX85 30 30 LLIM	Latón	TX85 30 30 NLIM	Níquel		
	70	30	40	TX85 30 40 LLIM	Latón	TX85 30 40 NLIM	Níquel		
	70	35	35	TX85 35 35 LLIM	Latón	TX85 35 35 NLIM	Níquel		
	80	40	40	TX85 40 40 LLIM	Latón	TX85 40 40 NLIM	Níquel		
	90	40	50	TX85 40 50 LLIM	Latón	TX85 40 50 NLIM	Níquel		
	90	45	45	TX85 45 45 LLIM	Latón	TX85 45 45 NLIM	Níquel		

Estas referencias se suministran con 4 llaves de propietario y una de asistenta.

Tanto en lado A como B incluyen la función

\* Para hacer pedidos de llaves iguales o amaestramientos añadir KA o AM al final de cada referencia, respectivamente.

\*\* El sistema butler permite la apertura con llave por el exterior aunque alguien esté bloqueando el botón por dentro.

# Accionamientos exteriores para serie TOP

## Accionamiento exterior para modelos de sobreponer (TOP1S, TOP3S y TOP20)

### Manilla Sena



Nueca de 8 mm

Tipo de accionamiento	Referencia
Escudo ciego, negro RAL 9005	E1910EXNE
Escudo ciego inox	E1910EXIS16
Escudo bocallave* negro RAL 9005	E1911EXNE
Escudo bocallave* inox	E1911EXIS16
Manilla Sena bocallave* negro RAL 9005	S1912EXNE
Manilla Kubika bocallave* inox	KU1912EXIS16
Manilla Obbal bocallave* inox	O1912EXIS16
Manilla Sena bocallave* inox	S1912EXIS16
Manilla Sena ciega negro RAL 9005	S1913EXNE
Manilla Kubika ciega inox	KU1913EXIS16
Manilla Obbal ciega inox	O1913EXIS16
Manilla Sena ciega inox	S1913EXIS16
Pomo tirador bocallave* inox	TTF10UNE
Pomo tirador bocallave* inox	TTF10UIS16



\* Requiere medio cilindro.  
Cilindro L x 10 de r=15 mm en cualquier sistema.  
L=espesor de puerta +25 mm.

#### Manilla + llave

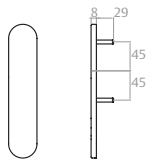

S1912EX

#### Escudo ciego

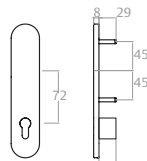

E1910EX

#### Llave

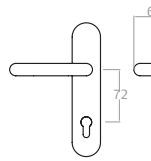

E1911EX

#### Manilla

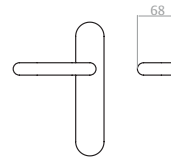

S1913EX

#### Pomo tirador fijo

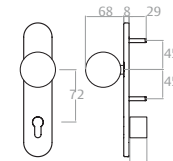

TTF10U

### Manilla Modular



Nueca de 8 mm



Cilindro 30 x 10 de r=15 mm en cualquier sistema.

Tipo de accionamiento	Cilindro	Referencia
Manilla modular Sena giratoria negro RAL 9005	--	MMODMPCNE
Manilla modular Sena giratoria gris RAL 9006	--	MMODMPCGR
Manilla modular giratoria Sena y cilindro negro RAL 9005	TE-5	MMODMBT5NE
Manilla modular giratoria Sena y cilindro gris RAL 9006	TE-5	MMODMBT5GR
Manilla modular giratoria Sena y cilindro negro RAL 9005	sin cilindro	MMODMBSCNE
Manilla modular giratoria Sena y cilindro gris RAL 9006	sin cilindro	MMODMBSCGR
Manilla modular pomo giratorio y cilindro negro RAL 9005	TE-5	MMODPBT5NE
Manilla modular pomo giratorio y cilindro gris RAL 9006	TE-5	MMODPBT5GR
Manilla modular pomo giratorio y cilindro negro RAL 9005	sin cilindro	MMODPBCNE
Manilla modular pomo giratorio y cilindro gris RAL 9006	sin cilindro	MMODPBCGR

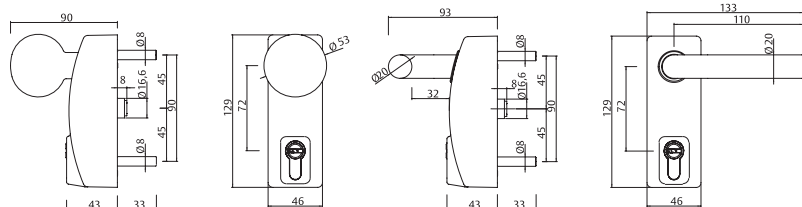

# Accionamientos exteriores para serie TOP

## Accionamiento exterior para modelos de sobreponer (TOP1D y TOP2D)

### Manilla Sena



Nueca de 8 mm

Tipo de accionamiento	Referencia
Escudo ciego, negro RAL 9005	E1910EXNE
Escudo ciego inox	E1910EXIS16
Escudo bocallave* negro RAL 9005	E1911EXNE
Escudo bocallave* inox	E1911EXIS16
Manilla Sena bocallave* negro RAL 9005	S1912EXNE
Manilla Kubika bocallave* inox	KU1912EXIS16
Manilla Obbal bocallave* inox	O1912EXIS16
Manilla Sena bocallave* inox	S1912EXIS16
Manilla Sena ciega negro RAL 9005	S1913EXNE
Manilla Kubika ciega inox	KU1913EXIS16
Manilla Obbal ciega inox	O1913EXIS16
Manilla Sena ciega inox	S1913EXIS16
Pomo tirador bocallave* inox	TTF10UNE
Pomo tirador bocallave* inox	TTF10UIS16



\* Requiere medio cilindro.  
Cilindro L x 10 de r=15 mm en cualquier sistema.  
L=espesor de puerta +25 mm.

#### Escudo ciego

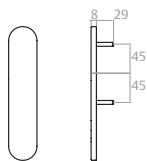

E1910EX

#### Llave

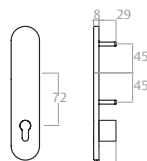

E1911EX

#### Manilla + llave

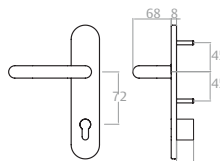

S1912EX

#### Manilla

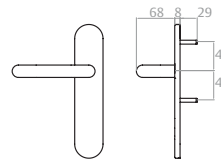

S1913EX

#### Pomo tirador fijo

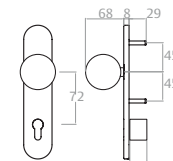

TTF10U

### Manilla Modular



Nueca de 8 mm

Cilindro 30 x 10 de r=15 mm en cualquier sistema.

Tipo de accionamiento	Cilindro	Referencia
Manilla modular Sena giratoria negro RAL 9005	--	MMODMPSCNE
Manilla modular Sena giratoria gris RAL 9006	--	MMODMPSCGR
Manilla modular Sena giratoria Satinado	--	MMODMPSSAT
Manilla modular giratoria Sena y cilindro negro RAL 9005	TE-5	MMODMBT5NE
Manilla modular giratoria Sena y cilindro gris RAL 9006	TE-5	MMODMBT5GR
Manilla modular giratoria Sena y cilindro Satinado	TE-5	MMODMBTSAT
Manilla modular giratoria Sena y cilindro negro RAL 9005	sin cilindro	MMODMBSCNE
Manilla modular giratoria Sena y cilindro gris RAL 9006	sin cilindro	MMODMBSCGR
Manilla modular giratoria Sena y cilindro Satinado	sin cilindro	MMODMBSSAT
Manilla modular pomo giratorio y cilindro negro RAL 9005	TE-5	MMODPBT5NE
Manilla modular pomo giratorio y cilindro gris RAL 9006	TE-5	MMODPBT5GR
Manilla modular pomo giratorio y cilindro Satinado	TE-5	MMODPBT5SAT
Manilla modular pomo giratorio y cilindro negro RAL 9005	sin cilindro	MMODPBSCNE
Manilla modular pomo giratorio y cilindro gris RAL 9006	sin cilindro	MMODPBSCGR
Manilla modular pomo giratorio y cilindro Satinado	sin cilindro	MMODPBSSAT

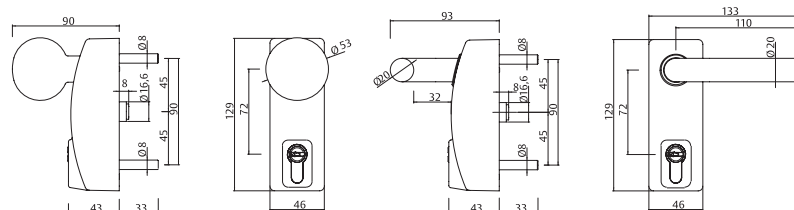

# Cierrapuertas con tecnología Cam-Motion® y guía deslizante

## DC500

- » Cierrapuertas con tecnología Cam-Motion® y guía deslizante G195 de altura regulable o guía deslizante estándar G193
- » Cumple con los requisitos de construcción sin barreras (DDA / CEN TR 15894)
- » Certificado en conformidad con EN 1154, tamaño 1-4
- » Apto para puertas con protección contra fuego y humo
- » Para puertas de acción simple de anchura de hasta 1100 mm
- » Se puede usar en cuatro tipos de instalación: cara de bisagras o contraria a bisagras, en instalación estándar o en el marco

### Características DC500

- » Se puede utilizar con placa de montaje oculta incorporada, apto para puertas de protección contra fuego y humo
- » Se puede utilizar para puertas de apertura a derecha e izquierda
- » Eje regulable de modo continuo de hasta 14 mm
- » Velocidad de cierre, velocidad final de cierre y freno a la apertura regulables por medio de válvulas reguladoras frontales
- » Válvulas termodinámicas para un rendimiento consistente
- » Fuerza de cierre variable regulable
- » Ángulo de apertura de hasta 170°
- » Freno a la apertura efectivo y variedad regulable de velocidad final de cierre
- » Amplia gama de aplicaciones
- » Colores estándar: plata EV1; blanco, similar al RAL9016; marrón, similar al RAL8014; negro, similar al RAL9005, acero inoxidable
- » Acabados customizados disponibles previo pedido

### Características para guía deslizante G195

- » Altura regulable en 2 mm para la tolerancia
- » Tornillos de sujeción ocultos
- » Medidas de instalación: ver diagrama

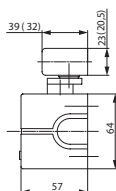

DEC  
Disabled,  
Elderly and  
Children

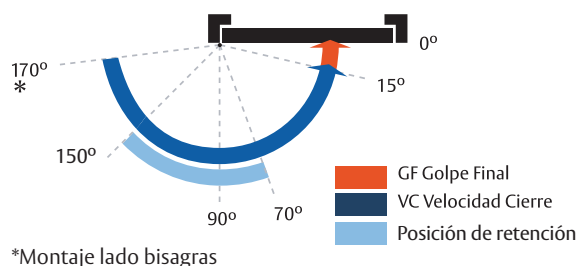
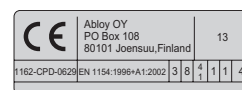

### Características de guía deslizante estándar G193

- » Sin cubierta protectora
- » Tornillos de sujeción visibles
- » Medidas de instalación: ver diagrama (medidas entre paréntesis)

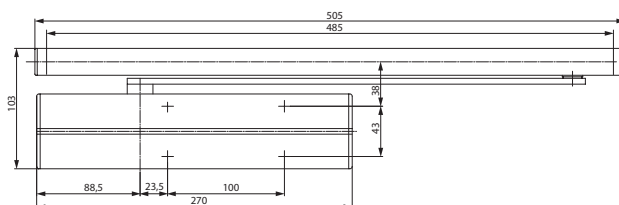

Descripción	Artículo
DC500, tamaño EN 1-4, plata EV1	DC500-----EV1-
DC500, tamaño EN 1-4, blanco, similar al RAL9016	DC500-----9016
DC500, tamaño EN 1-4, negro, similar al RAL9005	DC500-----9005
DC500, tamaño EN 1-4, acero inoxidable	DC500-----35--
Guía deslizante G193, plata EV1	DCG193-----EV1-
Guía deslizante G193, blanco, similar al RAL9016	DCG193-----9016
Guía deslizante G193, negro, similar al RAL9005	DCG193-----9005
Guía deslizante G195, plata EV1	DCG195-----EV1-
Guía deslizante G195, blanco, similar al RAL9016	DCG195-----9016
Guía deslizante G195, negro, similar al RAL9005	DCG195-----9005
Guía deslizante G195, acero inoxidable	DCG195-----35--
SopORTE ángulo A104, plata EV1	DCA104-----EV1-
SopORTE ángulo A104, blanco, similar al RAL9016	DCA104-----9016
SopORTE ángulo A104, negro, similar al RAL9005	DCA104-----9005
Placa de montaje A120, galvanizada	DCA120-----40
Placa de recambio A124, galvanizada	DCA124-----40
Placa de montaje guía A130, plata EV1	DCA130-----EV1-
Placa de montaje guía A130, blanco, similar al RAL9016	DCA130-----9016
Placa de montaje guía A130, negro, similar al RAL9005	DCA130-----9005
Placa de montaje A136, Cara contraria a bisagras, para guía G193 y G195, 40 mm, plata EV1	DCA136-----EV1-
Adaptador para puerta de vidrio A166, plata EV1	DCA166-----EV1-
Dispositivo de retención A152	DCA152-----40
Amortiguador de apertura A153	DCA153-----40

## DC500

## Cierrapuertas con tecnología Cam-Motion® y raíl de guía



## ASSA ABLOY DC500

- Cierrapuertas con tecnología Cam-Motion® y guía deslizante G195 de altura regulable o guía deslizante estándar G193
- Cumple con los requisitos de construcción sin barreras (DDA / CEN TR 15894)
- Certificado en conformidad con EN 1154, tamaño 1-4
- Apto para puertas con protección contra fuego y humo
- Para puertas de acción simple de anchura de hasta 1100 mm
- Se pueden usar en cuatro tipos de instalación: caras con y sin bisagras en instalaciones estándar y en el marco



CE	Abloy OY	13
	PO Box 108 80101 Joensuu, Finland	
1162-CPD-0629	EN 1154:1996+A1:2002	3 8 $\frac{4}{1}$ 1 1 4

## Características DC500

- Se puede utilizar con placa de montaje oculta incorporada, apto para puertas de protección contra fuego y humo
- Se puede utilizar para puertas de apertura a derecha e izquierda
- Eje regulable de modo continuo de hasta 14 mm
- Velocidad de cierre, velocidad final de cierre y freno a la apertura regulables por medio de válvulas reguladoras frontales
- Válvulas termodinámicas para un rendimiento consistente
- Fuerza de cierre variable regulable
- Ángulo de apertura de hasta 170°
- Freno a la apertura efectivo y variedad regulable de velocidad final de cierre
- Amplia gama de aplicaciones
- Colores estándar: plata EV1; blanco, similar al RAL9016; marrón, similar al RAL8014; negro, similar al RAL9005, acero inoxidable
- Acabados customizados disponibles previo pedido

## Características del guía deslizante estándar G193

- Sin cubierta protectora
- Tornillos de sujeción visibles
- Medidas de instalación: ver diagrama (medidas entre paréntesis)

## Características para guía deslizante G195

- Altura regulable en 2 mm para la tolerancia
- Tornillos de sujeción ocultos
- Medidas de instalación: ver diagrama

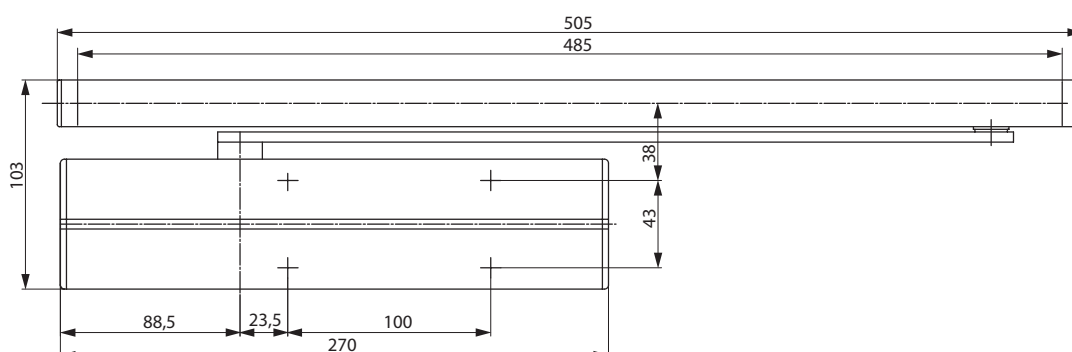
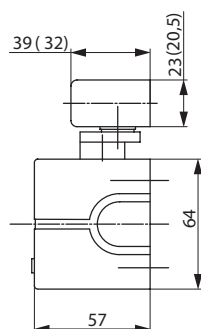

## Características técnicas

Características técnicas	
Fuerza variable de cierre regulable	EN 1-4
Anchura de puerta de hasta	1100 mm
Protección contra el humo y el fuego	sí
Direcciones de giro de puerta DIN	a izquierda / derecha
Instalación estándar y en el marco	sí
Velocidad de cierre	Variable entre 170° y 10°
Velocidad final de cierre	Variable entre 10° y 0°
Amortiguación mecánica	Variable por encima de 75°
Ángulo de apertura Cara de bisagras	unos 170°
Ángulo de apertura Cara contraria a bisagras	unos 120°
Peso	2,7 kg
Altura	64 mm
Profundidad	57 mm
Anchura	270 mm
Certificado en conformidad con	EN 1154
Marcado CE para productos de construcción	sí

## Todas las ventajas a simple vista

El servicio que le ofrecemos: aquí puede ver las ventajas individuales de nuestros modelos de cierrapuertas para su sector.

Segmento del cliente	Ventajas
Planificadores de proyectos	- Amplia gama de usos: puertas con protección contra el humo y el fuego, así como puertas estándar - Diseño moderno - Diseño compacto - Cumple con los requisitos de construcción sin barreras (DDA/ CEN TR 15894) - Mismo diseño y medidas con y sin placa de montaje
Constructores	- Una plantilla de perforación general - Regulable para casi todos los tipos de marcos y puertas - Instalación rápida y fácil - Fácil y rápido de regular - Apto para puertas de apertura por la izquierda y la derecha para instalación estándar en la Cara de bisagras y sin bisagras
Empleados de obra	- Se reducen los gastos de inventario gracias a una gama modular de producto - Un único producto apto para una gran variedad de posiciones de instalación - Accesorios complementarios disponibles para toda la gama de producto
Usuarios	- En general no se ve afectado por fluctuaciones de temperatura, gracias a sus válvulas termodinámicas - Apertura de puerta más fácil y mayor accesibilidad gracias a un par de rápida disminución

## Especificaciones para el DC500

Cierrapuertas DC500 de ASSA ABLOY con tecnología Cam-Motion® y guía deslizante en conformidad con la normativa EN1154

- Fuerza de cierre regulable de modo continuo, tamaño EN 1-4, para puertas de anchura de hasta 1100 mm
- Velocidad de cierre, velocidad final de cierre y freno a la apertura regulables de modo continuo
- Se puede utilizar con instalación oculta incorporada
- Marcado CE
- Sistema de brazo de altura regulable de 14 mm para una instalación más fácil
- Instalación estándar y en el marco en la Cara de bisagras y sin bisagras de la puerta
- Apto para puertas con apertura a derecha e izquierda

## Accesorios:

- Guía deslizante estándar G193
- Guía deslizante de altura regulable G195
- Placa de montaje A120
- Placa de montaje A130 para guía deslizante G193 y G195
- Soporte ángulo A104 para guía deslizante G193
- Amortiguador de apertura mecánica A153
- Dispositivo de retención mecánico A152 (no apto para puertas de protección contra fuego y humo)
- Adaptador de puerta de vidrio A166

## Color:

- Plata EV1
- Blanco, similar al RAL9016
- Marrón, similar al RAL8014
- Negro, similar al RAL9005
- Acero inoxidable
- Acabado customizado

Podrá encontrar más información en [www.assaabloy.es](http://www.assaabloy.es)



## Dibujos de las medidas

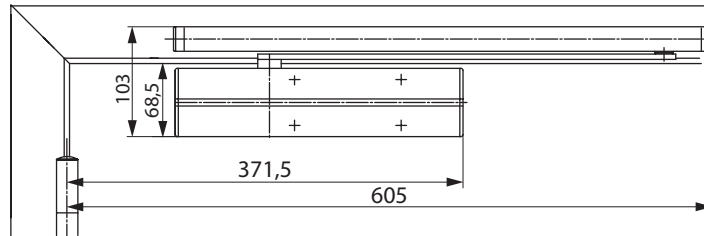
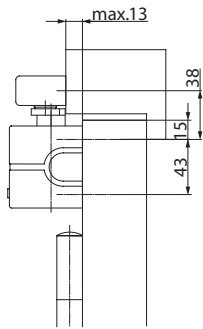

Espacio requerido en las puertas para instalación estándar en la Cara de bisagras

La apertura a la izquierda se muestra en el diagrama  
La apertura a la derecha es en dirección contraria

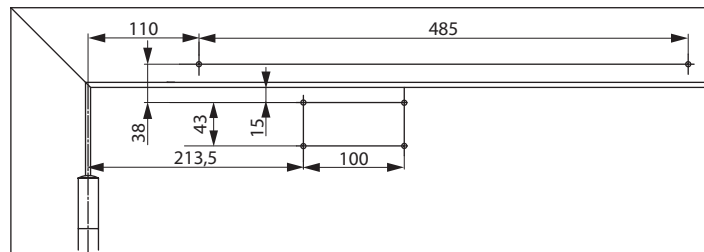
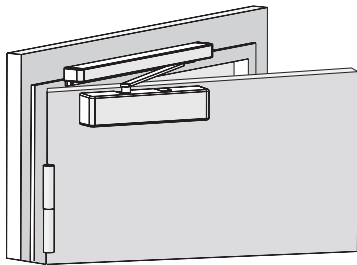

Medidas de instalación para instalación directa estándar en la Cara de bisagras

La apertura a la izquierda se muestra en el diagrama  
La apertura a la derecha es en dirección contraria

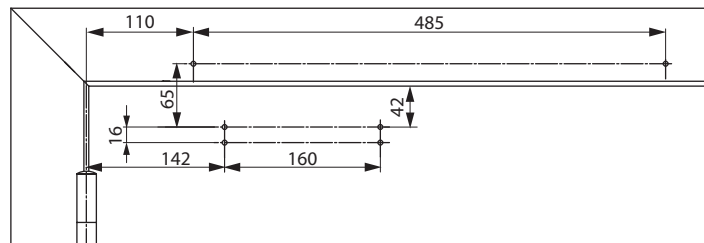

Medidas de instalación con placa de montaje para instalación estándar en la Cara de bisagras

En conformidad con la normativa EN 1154, Suplemento 1, o para puertas en las que la instalación directa no sea posible.

La apertura a la izquierda se muestra en el diagrama  
La apertura a la derecha es en dirección contraria

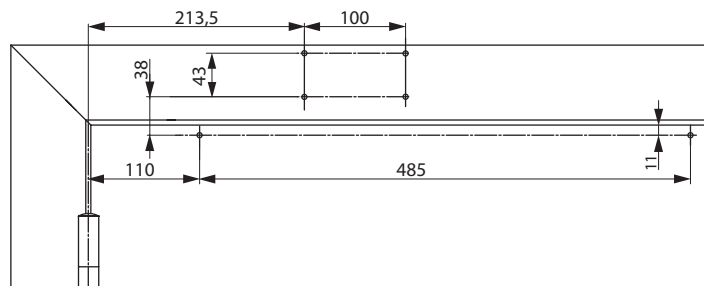
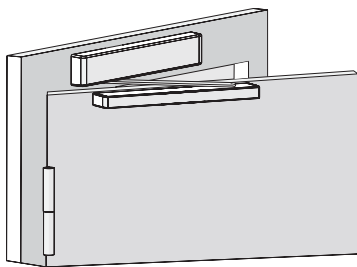

Medidas de instalación para instalación directa en el marco en la Cara de bisagras

Cerrador en la Cara de bisagras del marco de la puerta.

La apertura a la izquierda se muestra en el diagrama  
La apertura a la derecha es en dirección contraria

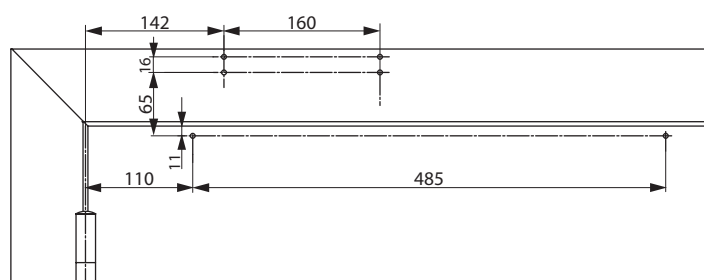

Medidas de instalación con placa de montaje para instalación en el marco en la Cara contraria a bisagras

Cerrador en la Cara de bisagras del marco de la puerta. Para puertas en las que no es posible una instalación directa.

La apertura a la izquierda se muestra en el diagrama  
La apertura a la derecha es en dirección contraria

## Dibujos de las medidas

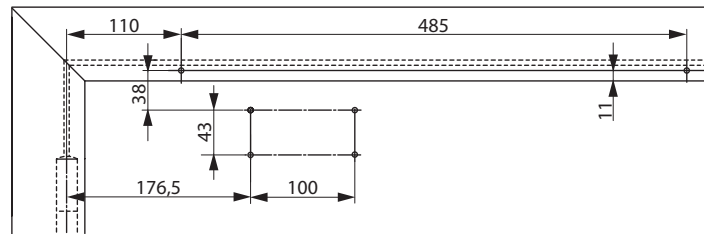
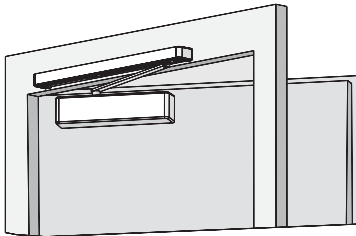

Medidas de instalación para instalación directa estándar en la Cara contraria a bisagras

La apertura a la derecha se muestra en el diagrama  
La apertura a la izquierda es en dirección contraria

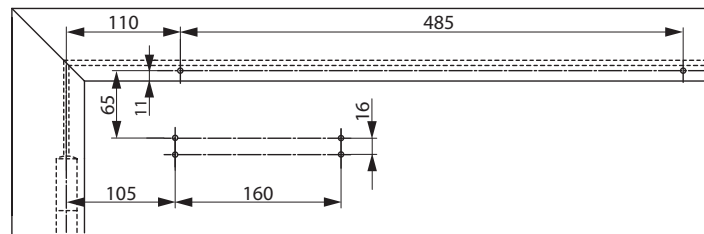

Medidas de instalación con placa de montaje para instalación estándar en la Cara contraria a bisagras

Para puertas en las que la instalación directa no sea posible.

La apertura a la derecha se muestra en el diagrama  
La apertura a la izquierda es en dirección contraria

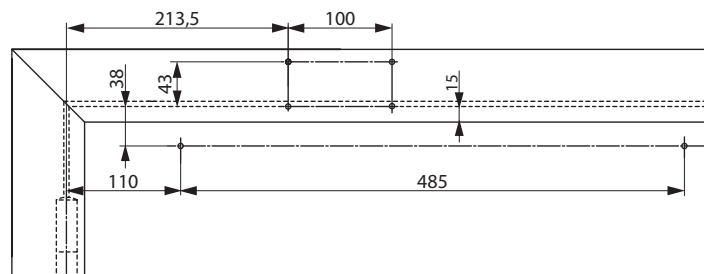
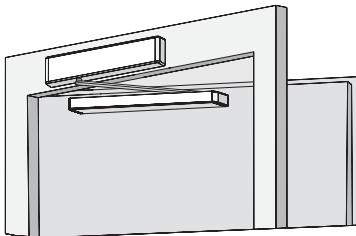

Medidas de instalación cuando se instala directamente sobre el marco en la Cara contraria a bisagras

Cerrador en la Cara contraria a bisagras del marco de la puerta

La apertura a la derecha se muestra en el diagrama  
La apertura a la izquierda es en dirección contraria

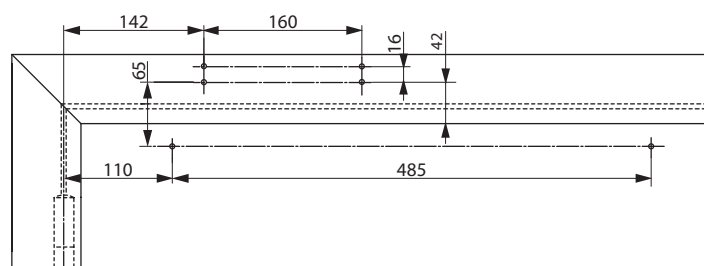

Medidas de instalación con placa de montaje para instalación en el marco en la Cara contraria a bisagras

Cerrador en la Cara de bisagras del marco de la puerta. Para puertas en las que no es posible una instalación directa.

La apertura a la derecha se muestra en el diagrama  
La apertura a la izquierda es en dirección contraria

# DC500

## Accesorios

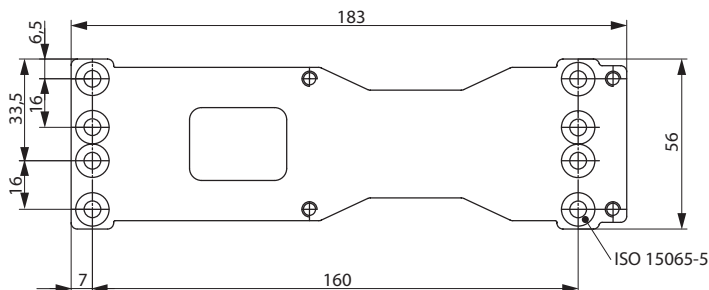
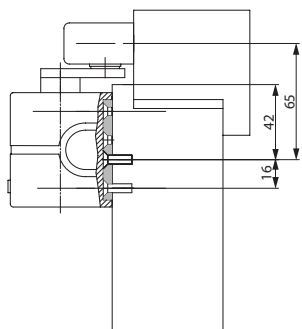

### Placa de montaje A120

Para instalación con plantilla de perforación según la normativa EN 1154, Suplemento 1, y para uso universal

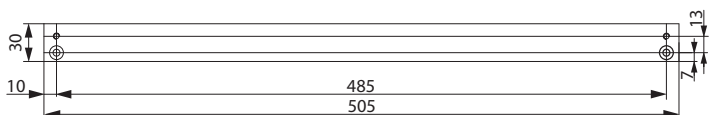
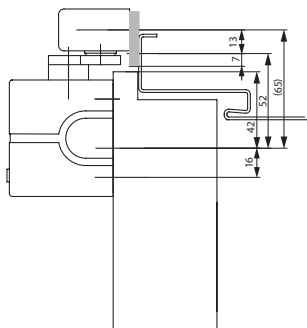

### Placa de montaje A130

Para guía deslizante G193 y G195

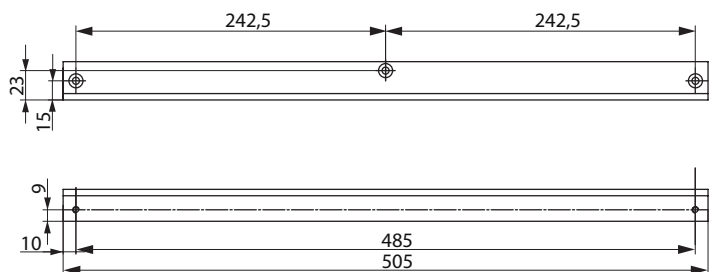
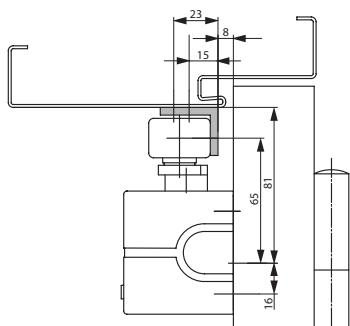

### Soporte ángulo A104

Solo para guía deslizante estándar G193

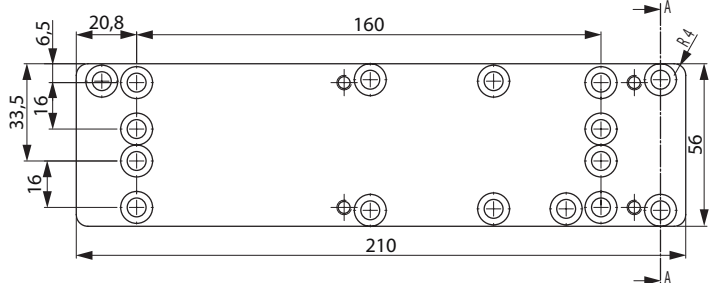
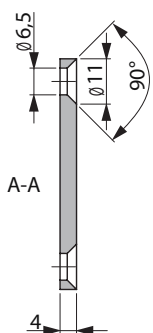

### Placa de recambio A124

Para aplicaciones de renovación

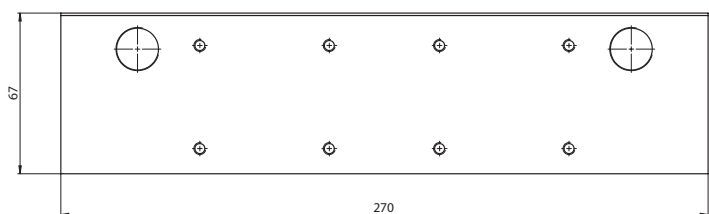
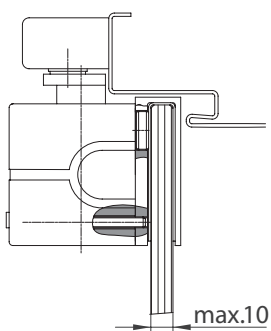

### Adaptador para puerta de vidrio A166

Para instalar el cierrapuertas en la hoja de una puerta íntegramente de vidrio.

## Accesorios e información para pedidos

**Carcasa completa de acero inoxidable**

Para DC500 y DC700

**Carcasa de diseño de acero inoxidable**

Para DC500 y DC700

**Dispositivo de retención mecánico A152**

Dispositivo de retención mecánico para puertas que a veces deben asegurarse en posición de abierto.

Instalación simple en los raíles de guía G193 y G195.

Máx. ángulo de apertura 130°

Fuerza de retención regulable

No aprobado para uso con puertas de protección contra fuego y humo.

**Amortiguador de apertura A153**

Ayuda a evitar que la puerta y la manilla de la puerta golpeen la pared de retorno.

Instalación simple en el guía deslizante.

Amortiguador mecánico regulable de modo continuo a un ángulo máx. de apertura de 130°.

No sustituye a un tope de puerta.



Descripción	Nº de pedido
DC500, tamaño EN 1-4, plata EV1	DC500-----EV1-
DC500, tamaño EN 1-4, blanco, similar al RAL9016	DC500-----9016
DC500, tamaño EN 1-4, negro, similar al RAL9005	DC500-----9005
DC500, tamaño EN 1-4, acero inoxidable	DC500-----35--
Guía deslizante G193, plata EV1	DCG193-----EV1-
Guía deslizante G193, blanco, similar al RAL9016	DCG193-----9016
Guía deslizante G193, negro, similar al RAL9005	DCG193-----9005
Guía deslizante G195, plata EV1	DCG195-----EV1-
Guía deslizante G195, blanco, similar al RAL9016	DCG195-----9016
Guía deslizante G195, negro, similar al RAL9005	DCG195-----9005
Guía deslizante G195, acero inoxidable	DCG195-----35--
Soporte ángulo A104, plata EV1	DCA104-----EV1-
Soporte ángulo A104, blanco, similar al RAL9016	DCA104-----9016

Descripción	Nº de pedido
Soporte ángulo A104, negro, similar al RAL9005	DCA104-----9005
Placa de montaje A120, galvanizada	DCA120-----40
Placa de recambio A124, galvanizada	DCA124-----40
Placa de montaje guía A130, plata EV1	DCA130-----EV1-
Placa de montaje guía A130, blanco, similar al RAL9016	DCA130-----9016
Placa de montaje guía A130, negro, similar al RAL9005	DCA130-----9005
Placa de montaje A136, Cara contraria a bisagras, para guía G193 y G195, 40 mm, plata EV1	DCA136-----EV1-
Adaptador para puerta de vidrio A166, plata EV1	DCA166-----EV1-
Dispositivo de retención A152	DCA152-----40
Amortiguador de apertura A153	DCA153-----40

# Manilla institucional

## Serie inox AISI 304: Complementos

### Tope de suelo

El embalaje incluye  
» Taco de caucho con tirafondos de amarre

Acabados  
» IS304  
» Ø45



Referencia	Acabados
TOPINOX45IS	IS-

### Topes de puerta para suelo

Ø 20 x 35 mm  
El embalaje incluye  
» 1 tope de puerta  
» Tirafondo  
» Taco para suelo

Acabados  
» IS-



Referencia	Características
TOPINOX20	Tope de puerta para suelo

### Tope de suelo

Ø 45 x 37 mm  
El embalaje incluye  
» Taco de caucho con tirafondos de amarre

Acabados  
» IS304



Referencia	Acabados
TOPINOXRIS	IS-

### Tope de pared

El embalaje incluye  
» Taco de caucho con tirafondos de amarre

Acabados  
» IS304

Referencia	Acabados
TOPINOX4320IS	IS-

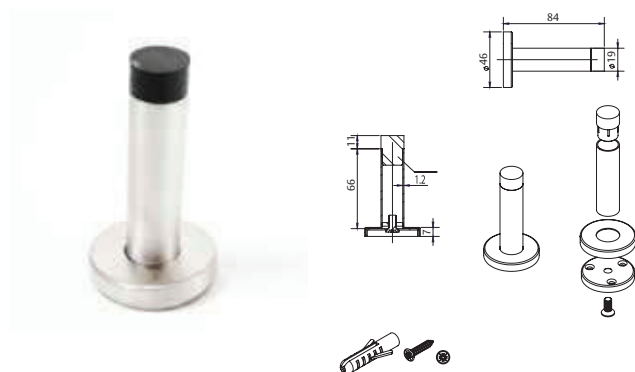

### Tope de puerta / percha

El embalaje incluye  
» Taco de caucho con tirafondos de amarre

Acabados  
» IS304

Referencia	Acabados
TOPERCHAIS	IS-

