

Serrures pour portes en verre

TESA

ASSA ABLOY



L'innovation; la nouvelle gamme pour le verre

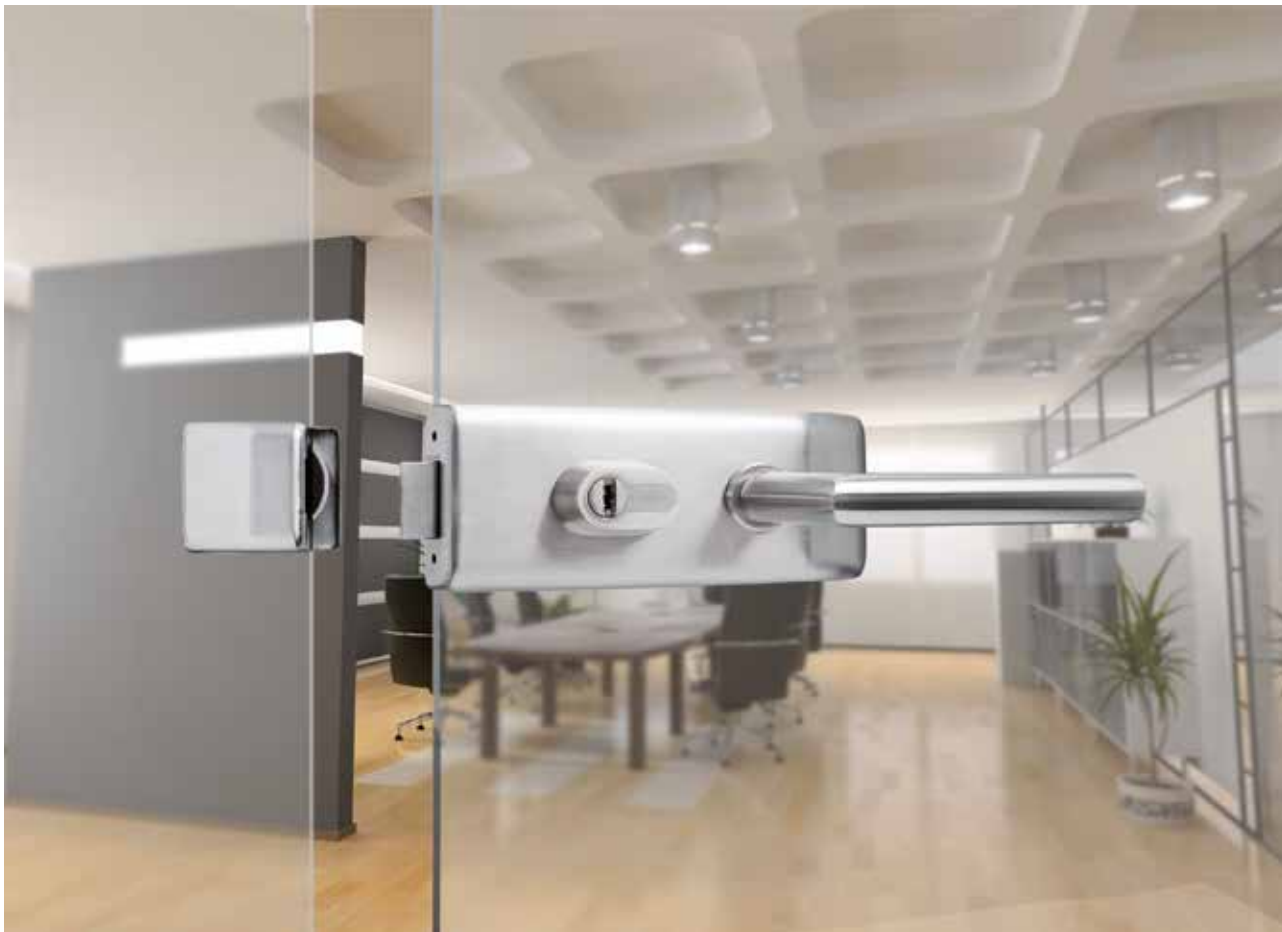

Avec TESA ASSA ABLOY tous les besoins sont satisfaits : nous offrons des solutions complètes pour tous types de portes, également les portes vitrées.

Des systèmes simples et indépendants qui apportent à tout type de bâtiment la flexibilité nécessaire à un environnement toujours plus

changeant.

La nouvelle gamme pour verre de TESA ASSA ABLOY est le fruit d'un travail pour développer des solutions avancées pour tous types de fermeture et de matériaux : une gamme complète et innovante qui marque une nouvelle référence en porte vitrée.

Gamme complète

TESA ASSA ABLOY a la solution pour tous types de portes, quel que soit son matériau, même en verre.

Solution complète

Quelle que soit l'amplitude du projet : TESA ASSA ABLOY est la solution idéale pour équiper tout type d'établissement en utilisant les solutions avant-gardistes d'une marque leader.

Versatile

Découvrez un nouvel univers de possibilités : grande variété de poignées, gâches minimalistes... le verre ne pose aucun problème à notre technologie.

Sécurité

Comme pour tous ses produits, la gamme TESA ASSA ABLOY pour verre a été créée en respectant les exigences de sécurité.



Pratique

Facilité extrême d'installation sur portes en verres neuves ou de remplacement, avec un avantage supplémentaire de fiabilité et de garantie TESA ASSA ABLOY.

Universelle

Grâce à un modèle unique pour portes battantes droite ou gauche, s'ouvrant vers l'extérieur ou l'intérieur en évitant d'alourdir vos achats et stocks.

Résistance

Serrures fiables qui ne négligent aucun détail. La gamme de verre a été créée en se basant sur les dernières tendances de design intérieur, atteignant un équilibre parfait entre qualité et esthétique.

Ouverture douce

Mécanisme avec axe tournant bombé pour une ouverture en douceur et sans friction.

Solutions pour portes en verre

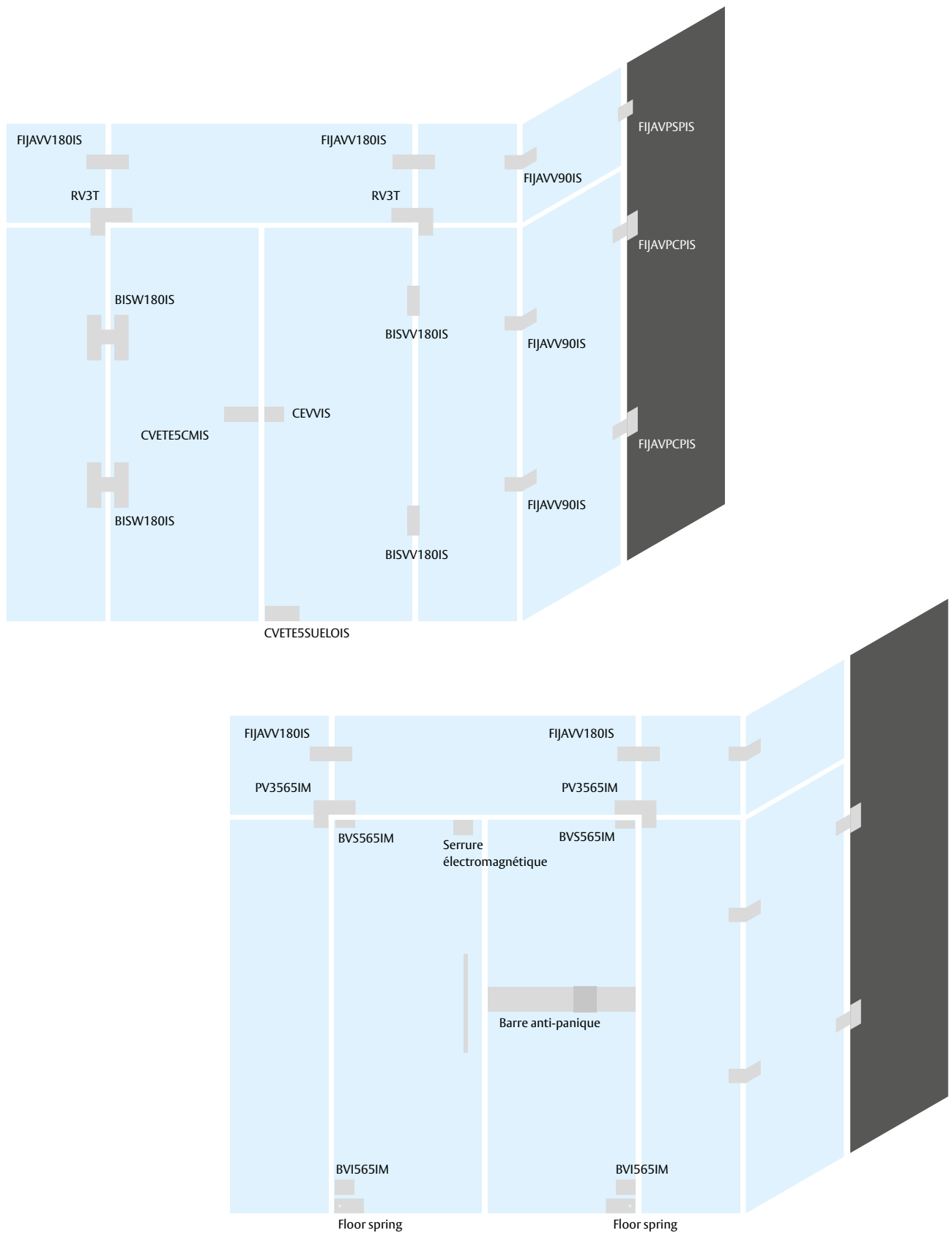

Solutions pour portes en verre

Contenu

Solutions pour portes en verre	4
Serrures de porte en verre	6
Série Verre	6
Béquilles	7
Poignées	7
Gâches	8
Charnières	8
Accessoires pour portes en verre	9
Fixations	9
Éléments d'installation pour portes en verre	10
Bras pour portes en verre	11
Pivots supérieurs pour portes en verre	12
Complementary ranges	14
Ferme-portes de sol	14
Contrôle d'accès pour verre	14
Barres anti-paniques	14
Serrure électromagnétique	15

Solutions pour portes en verre

Série Verre

- » Serrures en acier inoxydable AISI 304.
- » Fabrication possible sur organigramme ou en s'entrouvrant.
- » Compatible avec le reste de cylindres de la gamme TESA ASSA ABLOY.
- » Combinable avec toute la gamme de poignées TESA ASSA ABLOY inox 316.

CVECECMIS

- » Serrure pour porte d'entrée en verre avec cylindre TESA ASSA ABLOY TE-5, poignée extérieure et condamnation intérieure.

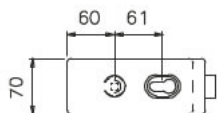

CVETE5CMIS

- » Serrure pour porte d'entrée en verre avec poignée extérieure et cylindre TESA ASSA ABLOY TE-5.

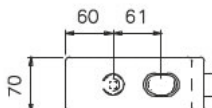

CVISCCMIS

- » Serrure pour porte de passage en verre avec poignée.

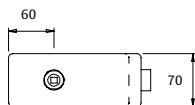

Modèle	Fonction	Poignée	Cylindre	Epaisseur verre	Finition
CVECECMIS	Poignée + condamnation	CUBO	-	8 - 10 mm	Inox
CVECECMSIS	Poignée + condamnation	SENA	-	8 - 10 mm	Inox
CVETE5CMIS	Poignée + cylindre	CUBO	TE5	8 - 10 mm	Inox
CVETE5CMSIS	Poignée + cylindre	SENA	TE5	8 - 10 mm	Inox
CVISCCMIS	Poignée	CUBO	-	8 - 10 mm	Inox
CVISCCMSIS	Poignée	SENA	-	8 - 10 mm	Inox

Solutions pour portes en verre

Béquilles

- » Béquilles en acier inoxydable AISI 316
- » Possibilité de commander les serrures verre avec ces béquilles.

Sena



Vector



Xara



Zafira



Sector



Poignées

- » Poignées en acier inoxydable AISI 316
- » Pour plus d'information, consulter le chapitre de béquilles.

Mare



Accessoires pour portes en verre

Gâches

CEVIS

- » Gâche en acier inoxydable AISI 304.
- » Fixation sur verre.

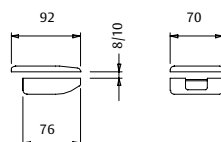

CEVPIS

- » Gâche en acier inoxydable AISI 304.
- » Fixation sur mur.

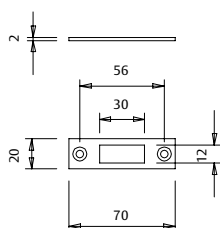

Modèle	Fixation	Epaisseur verre	Finition
CEVIS	Verre	8 - 10 mm	Inox
CEVPIS	Mur	-	Inox

Charnières

BISVP180IS

- » Charnière en acier inoxydable.
- » Fixation murale.

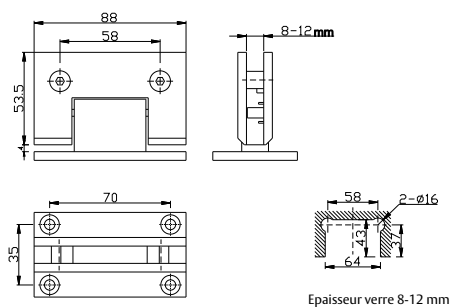

Modèle	Fixation	Ouverture	Epaisseur verre	Finition
BISVP180IS	Mur - Verre	180°	8 - 10 mm	Inox

Accessoires pour portes en verre

Fixations

FIJAVPCPIS

- » Fixation en acier inoxydable AISI 304.
- » Fixation mur-verre, avec plaque métallique.

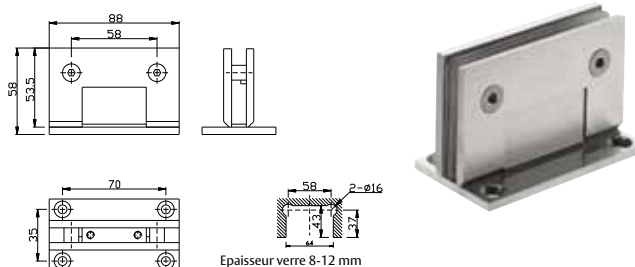

FIJAVPSPIS

- » Fixation en acier inoxydable AISI 304.
- » Fixation mur-verre, avec plaque métallique.

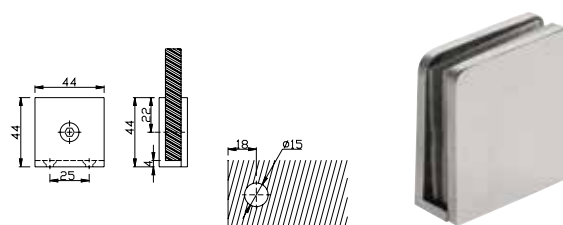

Modèle	Fixation	Angle	Épaisseur verre	Finition
FIJAVPCPIS	Mur - Verre	-	8 - 10 mm	Inox
FIJAVPSPIS	Mur - Verre	-	8 - 10 mm	Inox

Éléments d'installation pour portes en verre

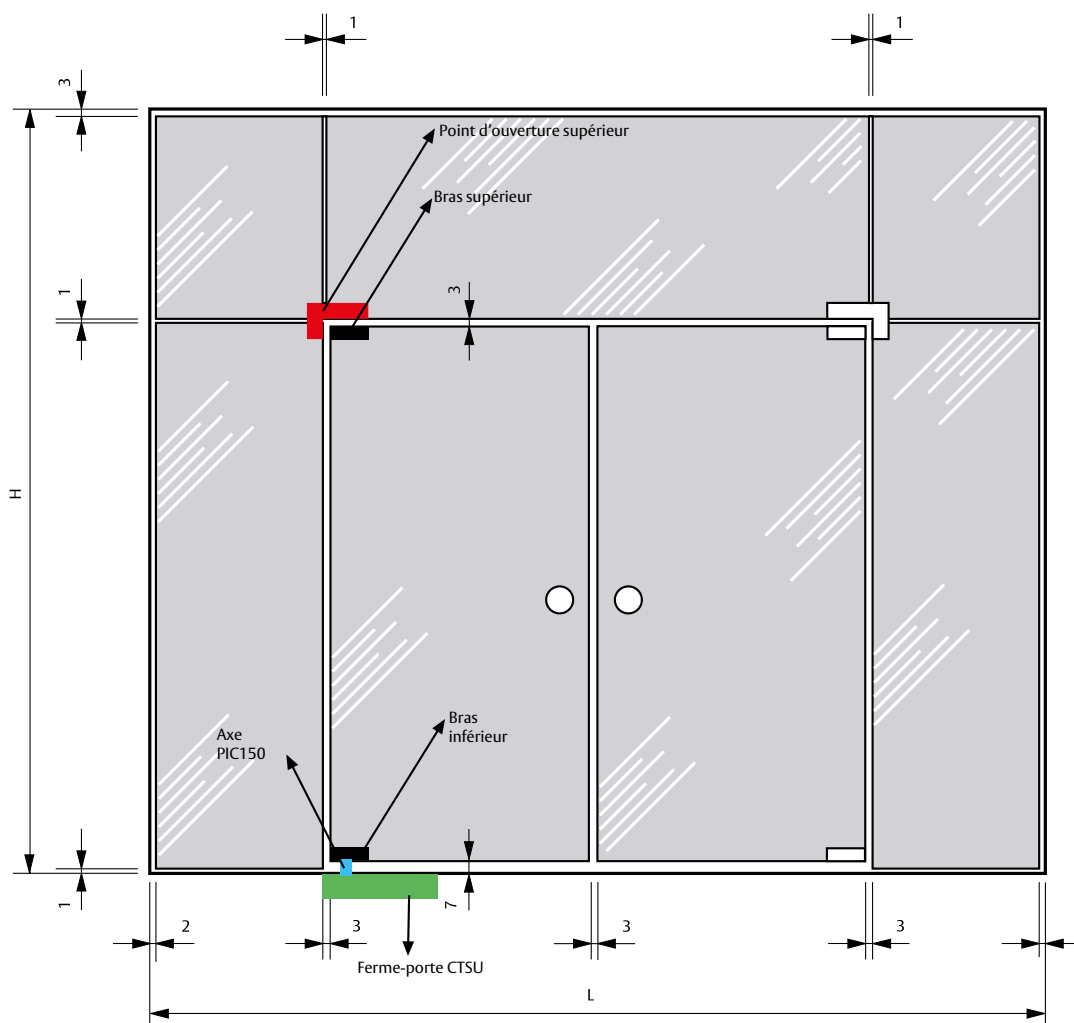

Pour compléter l'installation d'une porte en verre :

- Bras inférieur : dispose d'un adaptateur pour l'axe PIC 150. Si besoin d'un adaptateur pour tout autre type d'axes, fabrication sur commande.
- Bras supérieur : dispose d'un adaptateur pour le point d'ouverture supérieur.
- Point d'ouverture supérieur : il s'installe sur le cadre et sert de pivot haut pour l'ouverture de la porte.
- Ferme-porte CTSU ou pivot au sol PICE150

Types de porte

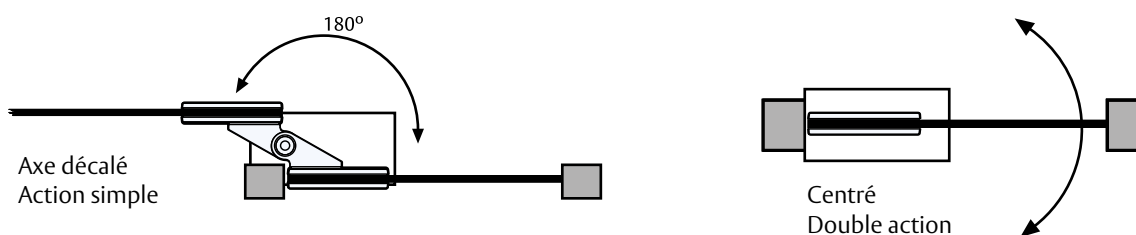

Bras pour portes en verre

Bras à axe centré

BVI565V

- » Bras inférieur pour axe série PIC150.
- » Axe à 55 ou 65 mm, avec réglage 3 mm.
- » Optionnel femelle pour axes série PIR220.
- » Epaisseur de verre de 8 à 12 mm.
- » Poids maximum de la porte 80 kg.
- » Finitions : IB, IM.

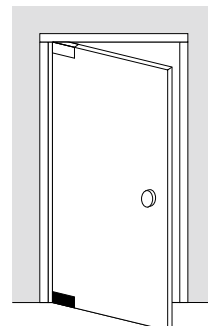
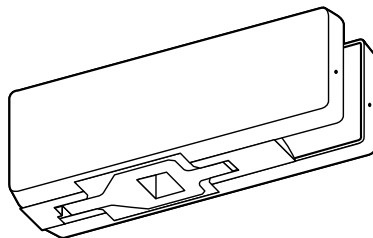

Dimensions

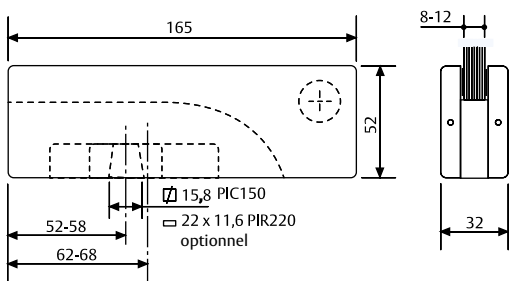

Mécanisme en verre

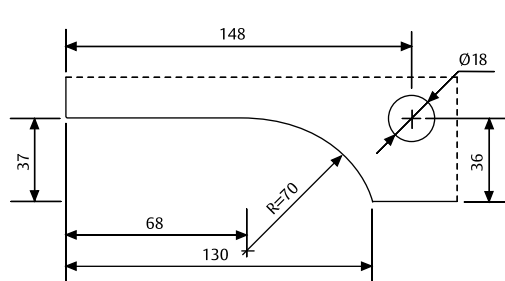

Modèle	Finition	Main	Type	Poids porte en kg
BVI565 V	AN - AO	-	Inférieur	80
BVI565 V	IM - IB	-	Inférieur	80

BVS565V

- » Bras supérieur pour porte va-et-vient.
- » Axe à 55 ou 65 mm, avec réglage 3 mm.
- » Finitions : IB, IM.

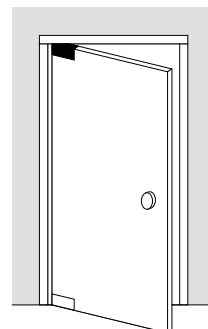
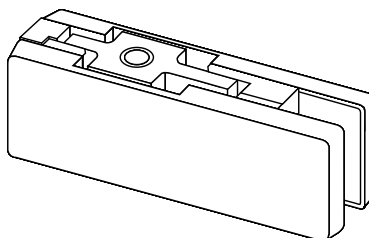

Dimensions

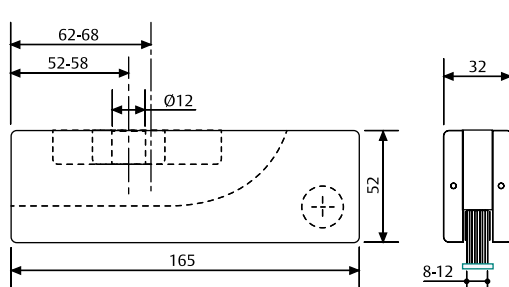

Mécanisme en verre

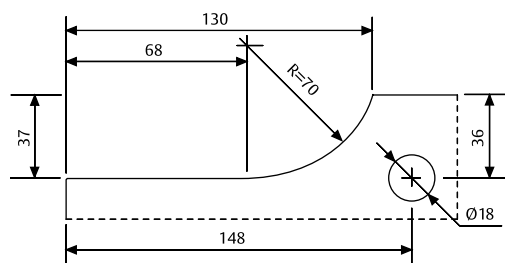

Modèle	Finition	Main	Type	Poids porte en kg
BVS565 V	IM - IB	-	Top	80

Pivots supérieurs pour portes en verre

Double action

PV1565V

- » Pivot supérieur type 1.
- » Compatible avec bras supérieurs BVS565V et BVS100V.
- » Finition : CB.

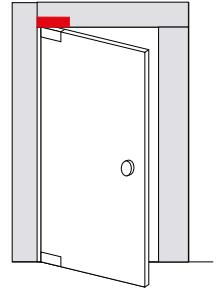
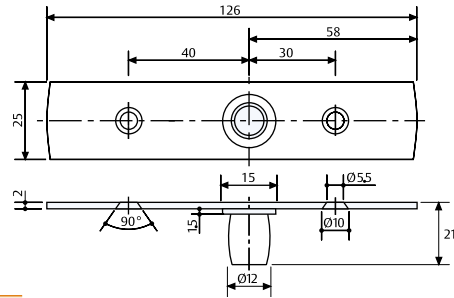

Modèle	Finition
PV1565V	CB

PV2565V

- » Pivot supérieur type 2 avec axe 55-65 mm.
- » Réglage de position d'axe +/- 3 mm.
- » Compatible avec bras supérieur BVS565V.
- » Finitions : IB, IM.

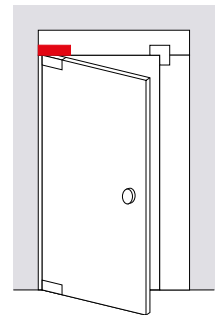
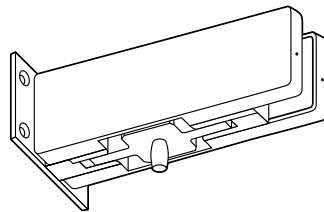

Dimensions

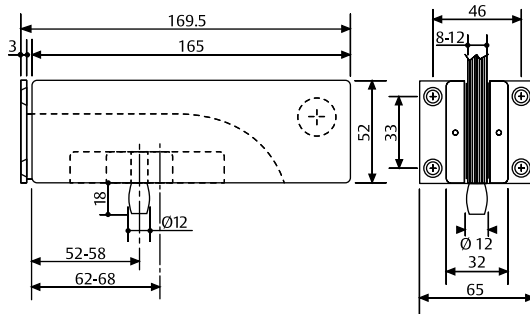

Mécanisme en verre

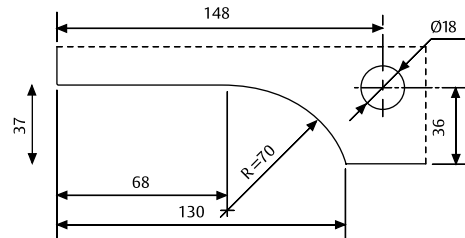

Modèle	Finition	Main
PV2565V	IM - IB	-

Bras pour portes en verre

Double action

PV3565V

- » Pivot supérieur type 3 avec axe 55-65 mm.
- » Compatible avec bras supérieur BVS565V.
- » Réglage de position d'axe 6 mm.
- » Finitions.

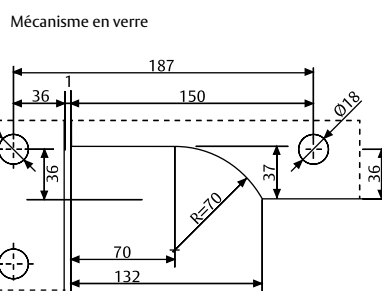
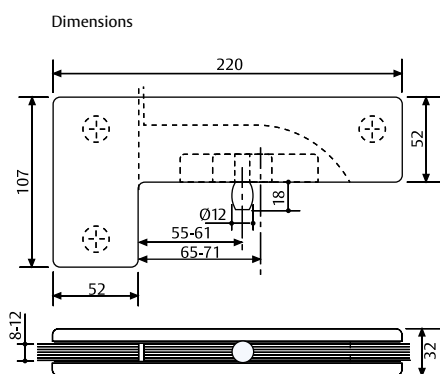
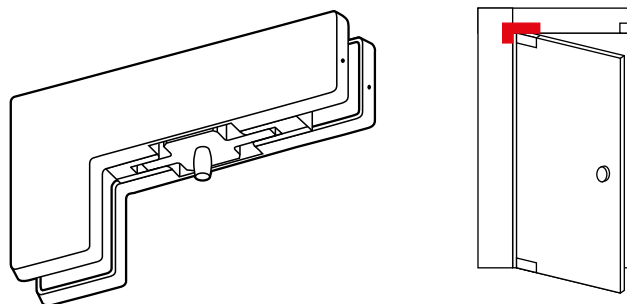

Modèle	Finition	Main
PV3565V	IM - IB	-

PV4100V

- » Pivot supérieur type 4.
- » Distance au bord de la porte de 100 mm minimum.
- » Compatible avec bras supérieur BVS100V.
- » Finitions : IB, IM.

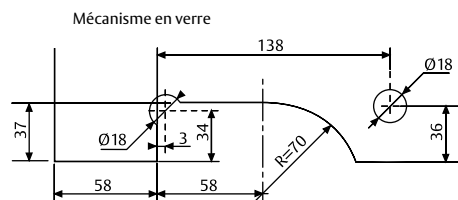
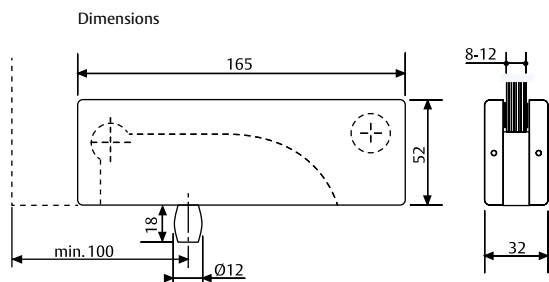
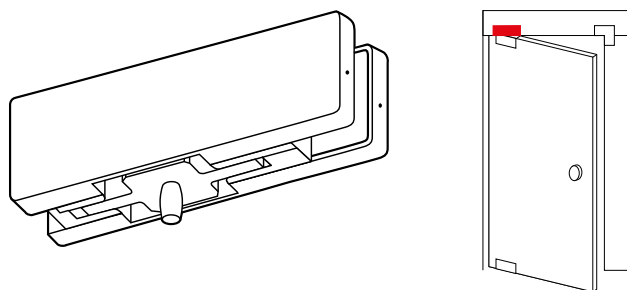

Modèle	Finition	Main
PV4565V	IM - IB	-



Gamme complémentaire

Ferme-portes de sol

- » Le ferme-porte série CTSU100 de TESA est le plus adapté pour portes jusqu'à 100 kg et 1,10m de largeur.
- » Réversible et valable pour portes à actionnement simple et double.
- » S'installe sans axe.
- » Pour plus d'information, consulter le chapitre Ferme-portes.

Modèle	Description
CTSU100SR	Ferme-porte sans axe
PIC150	Axe carré standard



Contrôle d'accès pour verre

- » Valable pour épaisseurs de portes en verre entre 10 et 16 mm.

Les références pour battant simple sont :

Modèle	Description
STHVIDL1DI	Ecusson verre pour serrure 2UB4A droite.
STHVIDL1II	Ecusson verre pour serrure 2UB4A gauche.

- » Dans le cas de double battant, une gâche est incluse.
- » Pour cela, et en respectant la règle de gauches avec gauches et droites avec droites, les références sont :

Modèle	Description
STHVIDCODI	Ecusson verre pour gâche. Main droite.
STHVIDCOII	Ecusson verre pour gâche. Main gauche.



Barres anti-paniques : Universal et TOP

- » Support pour portes en verre d'épaisseur de 10 à 16 mm.
- » Pour plus d'information, consulter le chapitre Barres Anti-paniques.

Références des adaptateurs pour Barres Universal 1, 2 et 3 points

Modèle	Description
19K1CRIAI	Barre 1 point, modèle 1910
19K5CRIAI	Barres 2 et 3 points, modèle 1930 et 1950

Références des adaptateurs pour barres TOP 1, 2 et 3 points

Modèle	Description
TOPK1CRIAI	Barre 1 point, modèle TOP1S
TOPK5CRIAI	Barres 2 et 3 points, modèle TOP3S



Gamme complémentaire

Serrure électromagnétique

- » Serrure électromagnétique en applique avec accessoires pour portes verre.
- » Valable pour toute épaisseur de portes.
- » Pour plus d'information, consulter le Chapitre Serrures électromagnétiques.

Modèle	Description
SCGG054SS	Serrure CEM applique 545 kg
SCGGDB00S	Support pour gâche
SCGAKG00S	Kit pour serrure





ASSA ABLOY

Talleres de Escoriaza, S.A.U.
Barrio Ventas, 35 • E-20305 Irun • ESPAGNE
Tel. : +34 943 669 100 • Fax : +34 943 622 189
www.tesa.es

ASSA ABLOY est le leader mondial des solutions d'ouverture de portes, destinées à répondre aux besoins de sécurité, de protection et de confort de l'utilisateur final.