

Serrures tubulaires

TESA

ASSA ABLOY



Spécialistes et leaders de la serrure tubulaire



Avec plus de 60 ans d'expérience dans la fabrication de serrures tubulaires, **TESA** est une référence incontournable sur ce marché à l'échelle mondiale. La serrure tubulaire : un produit fiable, très simple à installer, avec des possibilités infinies.

Facilité et simplicité d'installation

Les serrures tubulaires **TESA** sont des produits très simples à installer. En 3 étapes nous pouvons équiper une porte et la mettre en parfait état de fonctionnement.

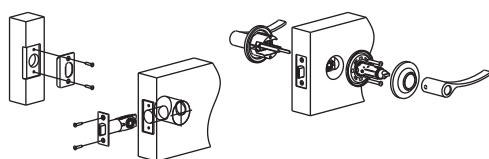

Large gamme de fonctions et finitions

TESA, premier fabricant européen de serrures tubulaires, offre une large gamme de finitions et de fonctions adaptées à chaque cas : passage libre, portes à condamnation, celles qui doivent être contrôlées par clé, etc. Les nombreuses finitions permettent aussi de répondre à tout type de besoins. Les serrures tubulaires ont largement démontré qu'elles répondent parfaitement aux besoins les plus exigeants du marché. Finitions : laiton, chrome, nickel, noir, blanc... soigneusement élaborées pour durer des années.



Organigramme et cylindres de sécurité

Vous souhaitez conjuguer contrôle, confort et sécurité dans une serrure tubulaire? N'hésitez pas. Choisissez de réaliser un organigramme avec nos cylindres de sécurité à clé réversible. L'organigramme permet à une clé d'ouvrir plusieurs cylindres, même si chacun de ces cylindres dispose d'une clé individuelle différente. L'organigramme est une véritable solution de contrôle d'accès. La réduction du nombre de clés associe sécurité et confort.

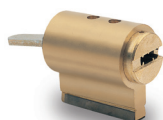

Remplacement

Le grand avantage qu'offrent les serrures tubulaires est la possibilité de faire évoluer une porte sans avoir à la ré-usiner. En remplaçant simplement la serrure, on peut changer de finition et de fonction, ce qui permet de changer l'apparence de la porte ainsi que son fonctionnement.



Produit certifié

En plus d'être un produit simple et facile à installer, les serrures tubulaires **TESA** sont des produits très résistants, avec une fixation traversant la porte très robuste. Les normes **ANSI** et **UL** confirment cet excellent niveau de résistance et de durabilité, y compris en cas d'incendie.



Garanties TESA

Acheter **TESA** est un gage de qualité. Les serrures tubulaires **TESA** sont des produits d'une fiabilité à toute épreuve. Leur fabrication et leur conception sont aussi un gage de respect de l'environnement. La meilleure preuve est l'obtention de certificats **ISO9001** et **ISO14001**, ainsi que l'homologation aux normes de la Sécurité au travail et la Prévention des Risques professionnels.



Indexe de finitions

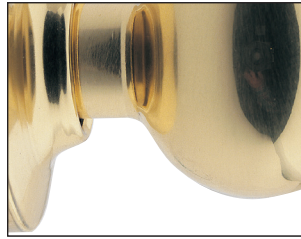

Laiton poli
LP

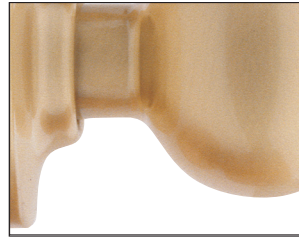

Laiton mat
LM

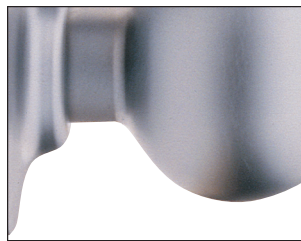

Chromé mat
CM



Nickel satiné
NS



Blanc
BL



Noir
NE

Sommaire illustré

Contenu

Systèmes à fouillot carré	6
Fonctions	7
Modèles de béquilles	8
Série Barcelona 3B	8
Série Bola 3900	8
Série Tulipa 3500	9
Écusson enjoliveur	10
Pênes demi-tour et gâches	11
Pêne demi-tour à fouillot carré	11
Gâches	11

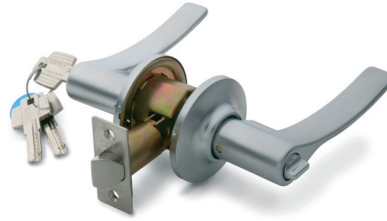

Systèmes à fouillot carré



Écusson enjoliveur



Pênes demi-tour et gâches

Systemes à fouillot carré

Avantages du fouillot carré

- » Mécanisme multifonctionnel qui sert aussi bien pour les poignées pommeaux que pour les poignées béquilles. Très robuste et avec un actionnement très souple.
- » Ces systemes sont applicables aussi bien dans des bâtiments institutionnels à haut trafic de personnes, que dans les bâtiments résidentiels à circulation moyenne.

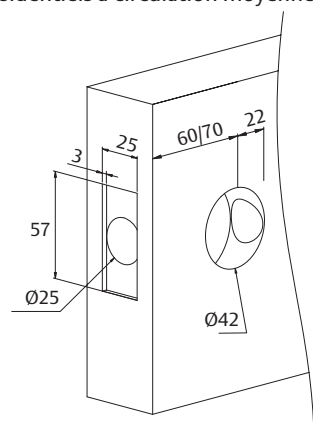



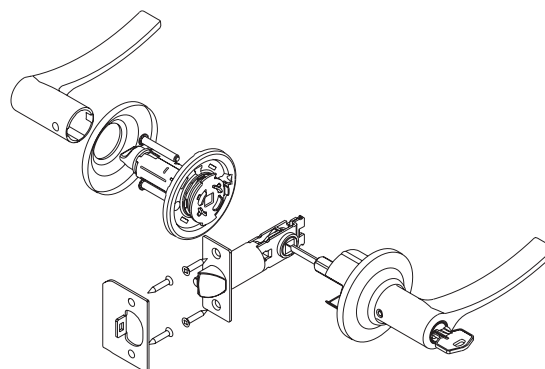

Mesures en mm

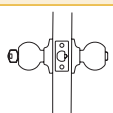
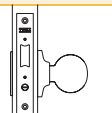
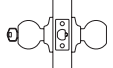

Caractéristiques	Standard	Spécial
Caractéristiques techniques	Pêne demi-tour avec contre-pêne de sécurité anti-carte sur les fonctions 0, 1 et 2.	
Résistance anticorrosion selon ASTM B 117/90	CM,NS144 heures LP,LM 96 heures	
Épaisseur de la porte	33-45 mm béquilles 33-52 mm pommeaux	
ANSI A156.2	Degré 2: 400.000 cycles	
Cylindre	TE5, 5 goupilles actives et 3 clés	Cylindre de sécurité: TD5, TD60, T60, T80, TX80, TK6 S'ouvrant et organigramme
Pêne demi-tour	Axe à 60 et 70 mm. Unified. Saillie 12,5 mm	
Accessoires	Gâche, vis, instructions et plan de montage	
Unités emballage	20	
Réversibilité	Tous les serrures tubulaires sont réversibles - Regardez vos les mains dans les béquilles	

Systèmes à fouillot carré

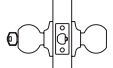
Fonctions

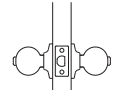
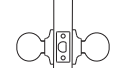
Fonction	Description	Fonction	Description
 00	PORTE D'ENTRÉE : Cylindre à clé extérieur et bouton tournant à l'intérieur. Verrouillage du mécanisme par la clé ou par le bouton intérieur.	 20	SERRURE A MORTAISER AVEC POMMEAU TOURNANT INTERIEUR : Verrouillage et accès extérieur par cylindre, fonction intérieure par pommeau tournant.
 01	PORTE D'ENTRÉE : Cylindre à clé extérieur. Verrouillage du mécanisme uniquement par la clé.	 31	TIRAGE SIMPLE FIXE : ½ pommeau fixe pour tirage intérieur.
 02	SALLE DE CLASSE : Pommeau extérieur fixe. Ouverture de l'extérieur seulement avec la clé. Pas de verrouillage du mécanisme.	 34	½ POMMEAU TOURNANT POUR SERRURE A MORTAISER : ½ pommeau tournant avec carré de 8mm pour serrure à mortaiser.
 03	SDB ET WC : Condamnation intérieure par bouton, côté extérieur système de décondamnation en cas d'urgence.		
 05	PORTES DE PASSAGE : Pommeaux libres des 2 cotés		



Interprétation du code article

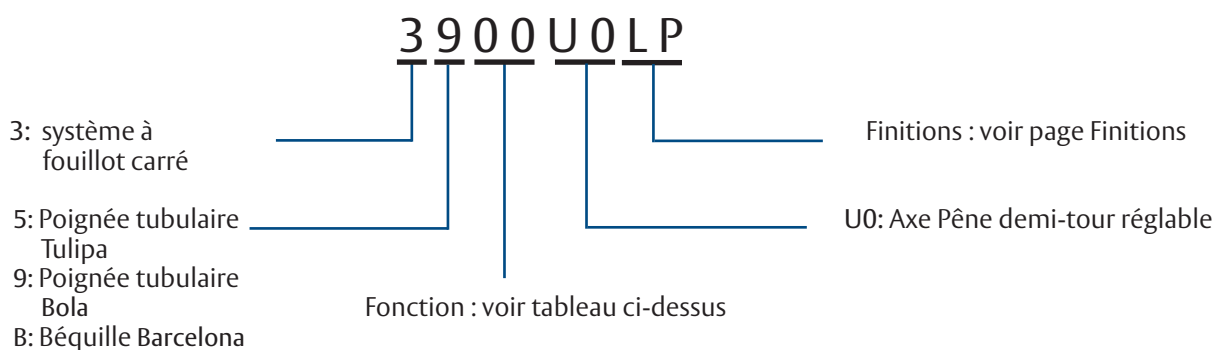



Systemes à fouillot carré

Modèles de béquilles

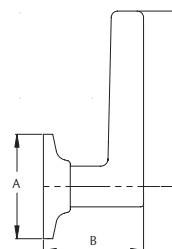
Modèle	A	B	C	3B Barcelona
Barcelona	65	62	109	







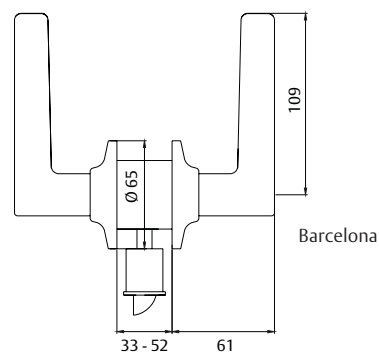



Série Barcelona 3B

Porte d'entrée	Fonction	Axe	Finition	Emballage
	3B00	U0	CM - LM - LP - NS BL - NE	20
Salle de bain et WC	Fonction	Axe	Finition	Emballage
	3B03	U0	CM - LM - LP - NS BL - NE	20
Passage	Fonction	Axe	Finition	Emballage
	3B05	U0	CM - LM - LP - NS BL - NE	20







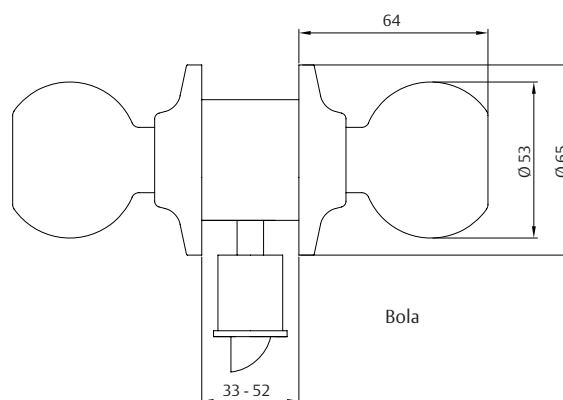

Série Bola 39

Porte d'Entrée	Fonction	Axe	Finition	Emballage
	3900	U0 UV	CM - LM - LP - NS BL - NE	20
Portes à condamner	Fonction	Axe	Finition	Emballage
	3901	U0	CM - LM - LP - NS BL - NE	20
Salle de classe	Fonction	Axe	Finition	Emballage
	3902	U0	CM - LM - LP - NS BL - NE	20
Salle de bain et WC	Fonction	Axe	Finition	Emballage
	3903	U0 UV	CM - LM - LP - NS BL - NE	20
Passage	Fonction	Axe	Finition	Emballage
	3905	U0 UV	CM - LM - LP - NS BL - NE	20
Porte d'Entrée	Fonction	Axe	Finition	Emballage
	3920	50	CM - LM - LP - NS BL - NE	20
Tirage Simple	Fonction	Axe	Finition	Emballage
	3931	00	CM - LM - LP - NS BL - NE	20
Poignée - carré	Fonction	Axe	Finition	Emballage
	3934	00	CM - LM - LP - NS BL - NE	20

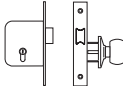
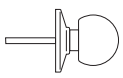

Systemes à fouillot carré

Série Tulipa 35

Porte d'Entrée	Fonction	Axe	Finition	Emballage
	3500	U0 UV	CM - LM - LP NS - BL - NE	20
Portes à condamner	Fonction	Axe	Finition	Emballage
	3501	U0	CM - LM - LP - NS BL - NE	20
Salle de classe	Fonction	Axe	Finition	Emballage
	3502	U0	CM - LM - LP - NS BL - NE	20
Salle de bain et WC	Fonction	Axe	Finition	Emballage
	3503	U0 UV	CM - LM - LP - NS BL - NE	20
Passage	Fonction	Axe	Finition	Emballage
	3505	U0 UV	CM - LM - LP - NS BL - NE	20
Entrada	Fonction	Axe	Finition	Emballage
	3520	U0	CM - LM - LP - NS BL - NE	20
Pomo tirador	Fonction	Axe	Finition	Emballage
	3531	U0	CM - LM - LP - NS BL - NE	20
Pomo - cuadradillo	Fonction	Axe	Finition	Emballage
	3534	U0	CM - LM - LP - NS BL - NE	20

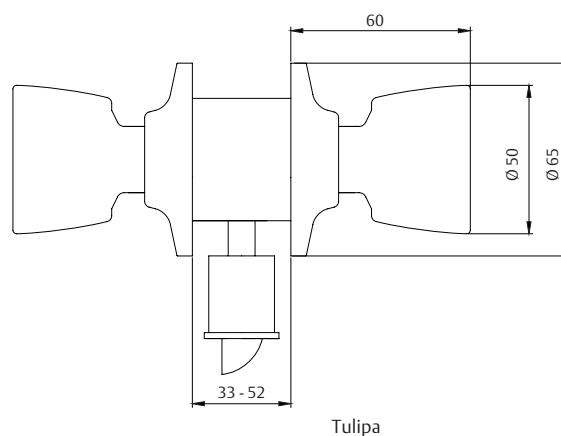

Écusson enjoliveur

Modèle 461 / 45 Finition Emballage

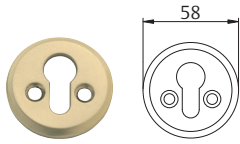

CM - CR - LM - LP
NS - LN

10

Modèle 452 / 90 Finition Emballage

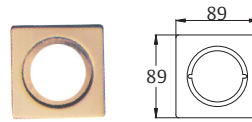

CM - LM - LP

10

Modèle 453 / 26 Finition Emballage

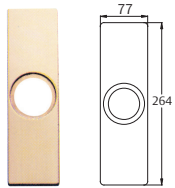

CM - LM - LP

10

* Trous de serrure ne sont pas effectuées.

Pênes demi-tour et gâches

Pêne demi-tour à fouillot carré

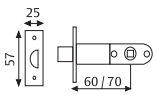
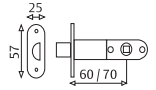
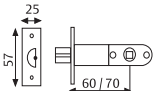
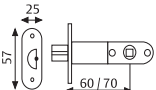
Standard	Modèle	Finition	Mesure	Emballage
	P030U0	LP - CR	60/70	200
	P030Z0	LP - CR	127	100
Rond 1/2	Modèle	Finition	Mesure	Emballage
	P030U2	LP - CR	60/70	200
Dispositif de sécurité	Modèle	Finition	Mesure	Emballage
	P031U0	LP - CR	60/70	200
	P031Z0	LP - CR	127	100
Disp. séc. et rond 1/2	Modèle	Finition	Mesure	Emballage
	P031U2	LP - CR	60/70	200

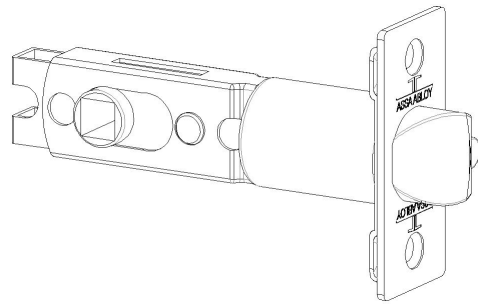

E

Gâches

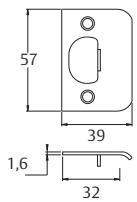
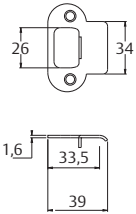
Standard avec traîne	Modèle	Finition	Emballage	Bouts ronds avec traîne	Modèle	Finition	Emballage
	C2500	HL	800		CR25 / 34	HL	1000
	C2500	HN	800		CR25 / 34	HN	1000

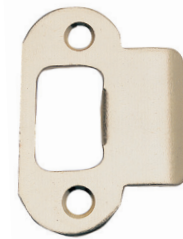



ASSA ABLOY

Talleres de Escoriaza, S.A.U.
Barrio Ventas, 35 • E-20305 Irun • SPAIN
Tel.: +34 943 669 100 • Fax: +34 943 622 189
www.tesa.es

ASSA ABLOY is the global leader in door opening solutions,
dedicated to satisfying end-user needs for security, safety and convenience