

# Équipement pour portes coupe-feu

TESA

ASSA ABLOY

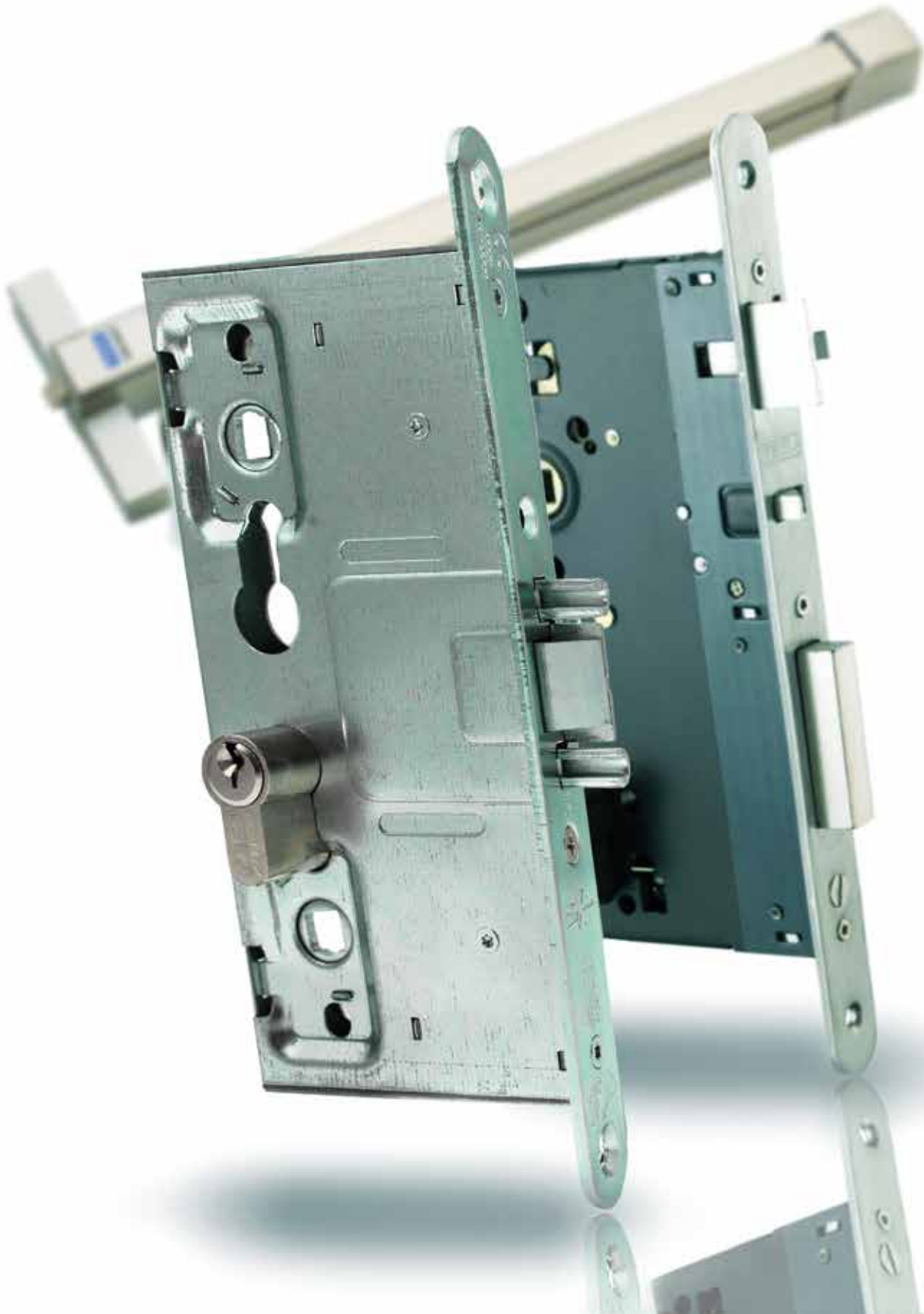

## La sécurité des personnes et des biens, notre principal objectif.



Il y a plus grave que de vivre une situation d'urgence, c'est de ne pas être préparé à l'affronter. Les serrures coupe-feu TESA ont été conçues pour offrir une résistance optimale en cas d'incendie étant une défense efficace face au feu. Équipez vous de portes RF car elles empêchent toute

transmission de fumée et de gaz et ne laissent passer ni les flammes ni la chaleur tout en évitant les inflammations des faces non exposés au feu.... Comme vous le constatez, TESA pense à votre sécurité y compris dans les situations les plus dangereuses.

## Face au feu, aucun élément ne peut être défaillant

Lorsque nous parlons de fermeture coupe-feu, nous faisons allusion à l'ensemble des éléments pris en compte lors des tests de résistance contre le feu, qu'il s'agisse des portes, serrures, charnières, ferme-portes, poignées, barres antipanique, etc. Leur but étant de maintenir la porte fermée pour empêcher toute transmission de fumée et de gaz et de ne laisser passer ni les flammes, ni la chaleur afin d'éviter des inflammations des visages non exposés au feu.



## Large éventail de la gamme

C'est une bonne raison pour choisir TESA. Des produits techniques à des prix compétitifs mais aussi des solutions électromécaniques s'adaptant aux dernières tendances en terme de design.

## Incorporation intégrale

Les huisseries coupe-feu sont entièrement intégrées et s'appuient sur une gamme de cylindres, barres antipanique, poignées, etc.

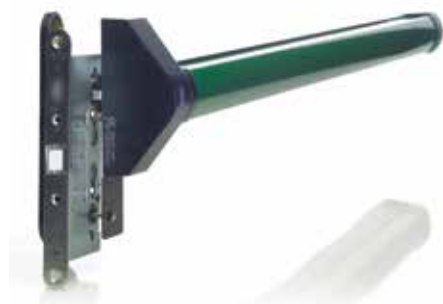

## Normative communautaire

TESA a décidé de miser sur la fiabilité de ses produits et a certifié nombre d'entre eux moyennant la marque CE; garantissant ainsi des prestations optimales pour tous ses produits.

La norme UNE-EN 12209, mise à jour en 2004, se référant aux "Huisseries pour la construction Serrures et Loquets", s'applique aux serrures mécaniques et aux verrous correspondants à monter sur portes, fenêtres et portes d'entrée.

La norme fixe des tests et des impératifs en terme de :

- Durabilité
- Résistance
- Sécurité

## Garanties TESA

Depuis la création de la société en 1941, l'ensemble de notre gamme est assuré par son engagement en matière de qualité. Engagement qui a été prouvé par l'obtention, en 1994, de la certification de qualité ISO 9001 et en 1999, de la certification en management environnemental ISO 14001, TESA étant d'ailleurs pionnier dans ce secteur d'activité en Europe.



# Équipement pour portes coupe-feu



	Porte en bois						Porte métallique	
	Anti-panique			Non anti-panique			Anti-panique	Non anti-panique
	Haute sécurité	Entrée	Passage	Haute sécurité	Entrée	Passage		
2030A		*						
2030E					*			
2039F					*			
2035F						*		
TLPN				*				
TLBA	*							
CF50								*
CF60							*	

# Index visuel

## Contenu

### Équipement pour portes coupe-feu

Série 2030	6
Série CF50	7
Série CF60	7
Contre-serrure CF-32	8
Contre-serrure 2032F	9
Série CF60 avec solénoïde	10
Série 2UB0F	11

### Poignée institutionnelle

Série Sena	12
Série Monobloc	13
Serrures de sécurité multipoints	14
TLPN et TLBA	16
Carrés et adaptateurs	17
Série Universelle, Série Quick	18
Charnières pour portes coupe-feu	19
Charnière en acier inoxydable	19



Série 2030F



Série CF



Série TLP / TLB



Série anti-panique



Charnières:



Poignées

K

# Serrure coupe-feu

## Série 2030

- » Poignée en acier sintérisé : supportant des températures supérieures à 900°.
- » Fouillot de 8x8 mm.
- » Entraxe de 85 mm.
- » Incluant la fonction anti-panique/passage libre de l'intérieur impératif (sauf sur le modèle 4030E). En cas de fouillot passant, il faut installer à l'extérieur un protecteur de fouillot qui empêche d'actionner la poignée. En cas de double fouillot, la serrure est réversible.

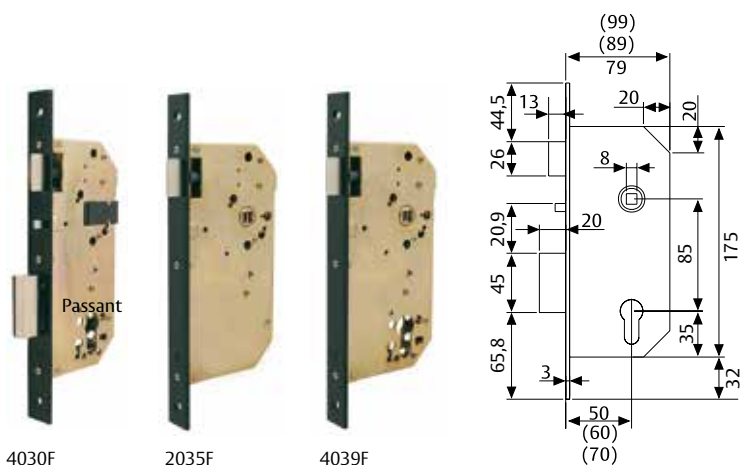

Modèle	Fouillot	Axe	Fonc.anti-panique	Finition	Commande extérieure	Commande intérieure	Application
2030F60	Passant	50 / 60 / 70	Oui	NE / AI / HL	Poignée + clé	Poignée	Portes d'entrée
2030F6	Double/ réversible	50 / 60 / 70	Non	NE / AI / HL	Loquet/poignée + clé	Loquet + clé	Portes d'entrée
2035F60	Passant	50 / 60	Non	NE / AI	Loquet	Poignée	Portes de passage
4039F60	Passant	50 / 60	Non	NE / AI	Clé	Poignée	Portail garage
4030T6(D-I)	Double	60	Non	NE / AI / HL	Loquet/poignée + clé	Barre anti-panique	Sortie d'urgence
2035TR6(D-I)*	Double	60	Non	NE / AI	Loquet /poignée	Barre anti-panique	Sortie d'urgence
4039TR6(D-I)*	Double	60	Non	NE / AI	Loquet/poignée + clé	Barre anti-panique	Portail garage
4030S6	Double/ réversible	50 / 60 / 70	Non	NE / AI	Loquet/poignée + clé	Loquet + clé	Portes d'entrée
4030E6S	Passant		Oui	NE / AI	Loquet/poignée + clé	Loquet + clé	Portes d'entrée

### 2030F : anti-panique avec dispositif de sécurité (DS) anti-carte

Fouillot	Modèle	Axe	Main	Finition
Fouillot passant	2035F	50 / 5R	-	NE
	2035F	50 / 5R	-	AI
	2035F	60 / 6R	-	NE
	2035F	60 / 6R	-	AI
Fouillot passant	2035F	60 / 6R	-	HL
	2039F	50 / 5R	-	NE
	2039F	50 / 5R	-	AI
Fouillot passant	2039F	60 / 6R	-	AI
	2030F	50 / 5R	-	NE
	2030F	50 / 5R	-	AI
	2030F	5R	-	HL
	2030F	60 / 6R	-	NE
Fouillot passant	2030F	60 / 6R	-	AI
	2030F	60	-	HL

### 2030E: non anti-panique avec dispositif de sécurité (DS) anti-carte

Fouillot	Modèle	Finition	Gâche bout rond
Fouillot passant (sans main)	4030E6SNE	Noir	-
	4030E6SAI	Inox	-
	4030E6SNR	Noir	Oui
	4030E6SRI	Inox	Oui
	4030E6SHR	Acier laitonné	Oui

### 2030FR: anti-panique avec dispositif de sécurité (DS) anti-carte, Réversible.

Fouillot	Modèle	Axe	Main	Finition
Double fouillot	2030FRS	50 / 5R	Réversible	NE
	2030FRS	50 / 5R	Réversible	AI
	2030FRS	50 / 5R	Réversible	HL
	2030FRS	60 / 6R	Réversible	NE
	2030FRS	60 / 6R	Réversible	AI
	2030FRS	60 / 6R	Réversible	HL

Surlignés : service "Express 5".

Non surlignés : service maximum 15 jours ouvrables.



# Serrure coupe-feu

Modèle	Fouillot	F.anti-panique	Commande extérieure	Commande intérieure	Fonctionnement	Application
CF50ASR9	Double	Oui	Loquet / poignée + clé	Loquet + clé	La clé enlève la tringle et la poignée	Portes d'entrée
CF50NG	Passant	Non	Poignée/loquet + clé	Loquet + clé	La clé enlève la tringle	Portes d'entrée
CF60RSR9 *	Double	Oui	Loquet / poignée + clé	Loquet + clé	La clé condamne le loquet extérieur	Portes d'entrée
CF6TRSR9	Double	Oui	Loquet / poignée + clé	Barre anti-panique	La clé condamne le loquet extérieur	Sortie d'urgence
CF6900R9	Passant	Oui	Poignée/+ clé	Loquet	Ouverture de l'extérieur avec clé	Portail, garage, etc
CF6500R9Z	Passant	Oui	Loquet	Loquet	Passage libre des deux côtés	Portes de passage

\* Avec gâche

## Série CF50

- » Serrure apte à équiper des portes coupe-feu.
- » Pêne 1/2 tour en acier: supporte des températures supérieures à 900°.
- » Fouillot traversant carré de 9mm.
- » Entraxe de 72 mm.
- » Axe à 65 mm.
- » Réversible.
- » Finition tête zinguée (Z) ou inoxydable (I).
- » Durabilité: 200.000 cycles et 120N de charge sur le pêne 1/2 tour.
- » Sécurité additionnelle:
  - 1) Lorsque la serrure est verrouillée, les pènes dormant sont projetés et le pêne 1/2 tour est bloqué, ce qui empêche sa rétraction.
  - 2) Lorsque la serrure est verrouillée, le pêne 1/2 tour active un dispositif anti-effraction à la carte.



CERTIFIÉ SELON  
**UNE-EN  
12209:2004**

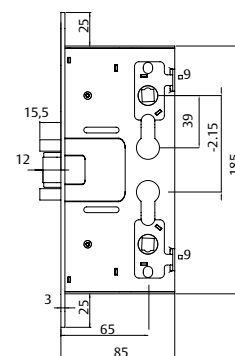

Modèle	Fonction	Emballage
CF50NGTR9Z/ICE	Non anti-panique	1 / 25
CF5ENGTR9Z/ICE	Non anti-panique	1 / 1
CF50ASR9Z/ICE *	Anti-panique	1 / 25

\* Fouillot carré double

## Série CF60

- » Serrure CF60 sans cylindre, fonction urgence sur tous les modèles
- » Certifiée selon la norme UNE-EN 12209:2004
- » Certifiée selon la norme UNE-EN 1125:2009
- » Pêne demi-tour en acier APTE à équiper des portes coupe-feu
- » Guide anti-friction pêne demi-tour/tête
- » Fouillot carré de 9 mm
- » Axe à 65 mm
- » Entraxe 72 mm
- » Réversible
- » Finition de la tête: acier zingué (Z) ou acier inoxydable (I)

CERTIFIÉ SELON  
**UNE-EN  
12209:2004  
1125:2009**

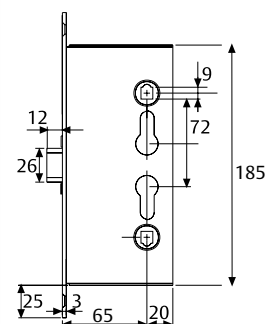

Modèle	Fonction	Emballage
CF60RSR9(Z/I)CENG	Condamnation - Pêne dormant	1 / 25
CF6TRSR9(Z/I)CENG	Condamnation - Pêne dormant *	1 / 1 y 1 / 20
CF6ERSR9(Z/I)CENG	Condamnation - Pêne dormant	1 / 1 y 1 / 20
CF6IRSR9ICENG	Ouverture vers l'intérieur	1 / 25
CF6500R9(Z/I)CENG	Porte de passage**	1 / 25
CF6900R9(Z/I)CENG	Actionnement par clé***	1 / 25

\* Avec gâche

\*\* N'accepte pas de cylindre

\*\*\* N'accepte pas de béquille



# Serrure coupe-feu

## Contre-serrure CF32

### Caractéristiques:

- » Contre-serrure pour porte double, s'installe sur le second vantail.
- » Peut se monter avec les serrures CF50 et CF60 sur le vantail usuel.
- » La serrure CF50 n'est pas autorisée avec les dispositifs antipanique.
- » Solution certifiée selon la norme EN-1125:2008 (avec une CF60 sur le vantail usuel)
- » Apte à équiper des portes coupe-feu.
- » Entraxe 72mm.
- » Axe à 65mm.
- » Actionnement manuel ou par la barre antipanique.
- » Sous l'action du mécanisme, l'éjecteur expulse le pêne 1/2 tour de la tête, produisant l'ouverture de la porte.
- » L'ensemble comprenant le corps central de la serrure, deux tringles verticales avec leur points haut et bas et un déclencheur pour le point haut.

CERTIFIÉ SELON  
**UNE-EN  
12209:2004**

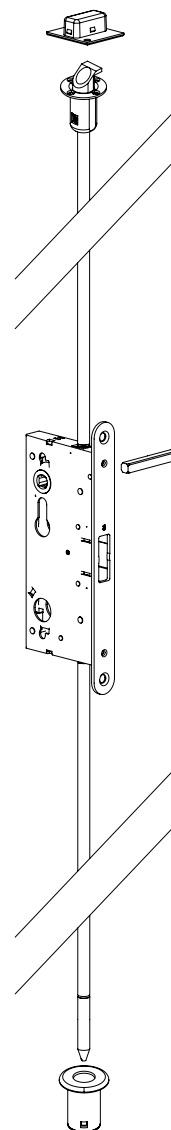
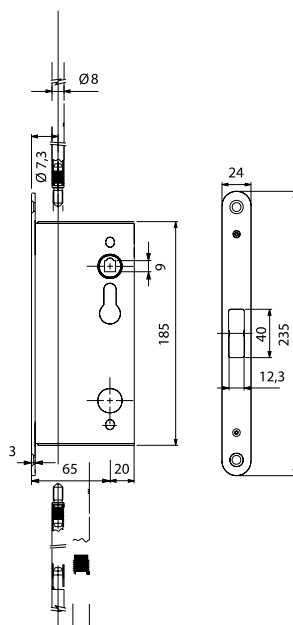

Modèle	Fonction	Emballage
RETCF32R	Dispositif de blocage	1 / 25
CF322EN1SR9Z/ICE	Contre-serrure	1 / 1 y 1 / 20
BARVECF32CE	Barre verticale	1 / 25



# Serrure coupe-feu

## Contre-serrure 2032F

### Caractéristiques:

- » Contre-serrure pour portes à deux vantaux, installée sur le second vantail.
- » Se monte face aux serrures 2035T, 2037F et 2039T du vantail principal.
- » Solution certifiée selon la norme EN-1125: 2008.
- » Apte à équiper des portes coupe-feu. EN 1634-1:2014.
- » Entraxe 85 mm.
- » Axe à 60 mm.
- » Têtière inox à bouts ronds, réversible.
- » Actionnement manuel ou via une barre antipanique.
- » Sous l'action du mécanisme, l'éjecteur de pêne 1/2 tour expulse celui-ci hors de la têtière, produisant l'ouverture de la porte.
- » L'ensemble comprend le corps central de la serrure, deux tringles verticales et les points haut et bas.

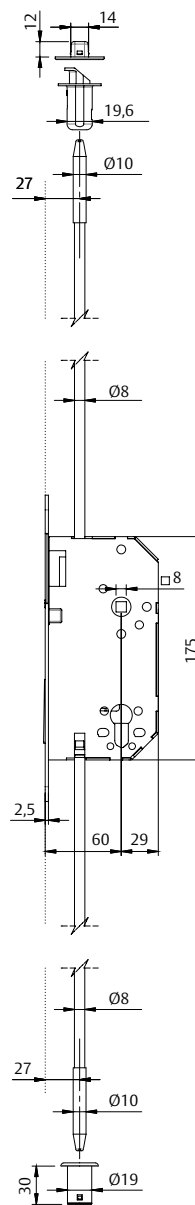
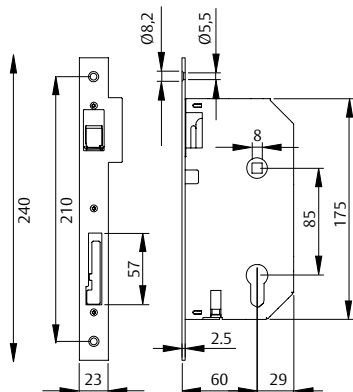

Modèle	Fonction	Emballage
2032F6RAI	Serrure centrale	
BARVE2032FCE	Tringles verticales pour points haut et bas	
RETCF32	Déclencheur point haut	



# Serrure coupe-feu

## Série CF60 avec solénoïde

### Caractéristiques mécaniques

- » Serrure CF60 sans cylindre, fonction urgence sur tous les modèles
- » Certifiée selon la norme UNE-EN 12209:2004
- » Certifiée selon la norme UNE-EN 1125:2009
- » Pêne demi-tour en acier APTÉ à équiper des portes coupe-feu
- » Guide anti-friction pêne demi-tour/tête
- » Fouillot carré de 9 mm
- » Axe à 65 mm
- » Entraxe 72 mm
- » Réversible
- » Finition de la tête: acier zingué (Z) ou acier inoxydable (I)

### Caractéristiques électriques

- » Tension: 12Vdc / 24Vdc
- » Intensité au démarrage: 550mA (12Vdc) / 270mA (24Vdc)
- » Intensité à la coupure: 240mA (12Vdc) / 110mA (24Vdc)

Modèle	Fonction intérieure	Finition
CF6SNPTRSR9ICEN	Non anti-panique	Inoxydable
CF6SNPTRSR9ZCEN	Non anti-panique	Zinguée
CF6STRSR9ICENG	Anti-panique	Inoxydable
CF6STRSR9ZCENG	Anti-panique	Zinguée
CF6SIRSR9ICENG	Anti-panique (ouverture intérieur)	Inoxydable



CERTIFICADO SEGÚN  
UNE-EN  
12209:2004  
1125:2009



## CF60 avec fonction anti-panique

### Fonctionnement

- » En verrouillant le cylindre, on bloque le fouillot extérieur, ce qui condamne la porte. Dans tous les cas, comme la serrure intègre la fonction urgence, la sortie est toujours libre depuis l'intérieur, quelle que soit la position du cylindre.
- » Au travers d'un signal électrique à distance, le solénoïde débraye la serrure, permettant l'ouverture de la porte depuis l'extérieur.
- » Lorsque le signal est coupé, la serrure se re-verrouille depuis l'extérieur.
- » Version "Ouverture intérieure" (CF6SIRSR9ICEROB) - seulement avec tête INOX.

### Certification:

- » Marquage CE, selon la norme UNE-EN12209 & UNE-EN1125

## CF60 sans fonction urgence

### Fonctionnement

- » En verrouillant le cylindre, on bloque le 1/2 fouillot extérieur, ce qui verrouille la porte côté extérieur. Dans tous les cas, comme la serrure intègre la fonction urgence, la porte s'ouvrira toujours depuis l'intérieur même si le cylindre est verrouillé.
- » A l'émission d'un signal électrique à distance, le solénoïde débraye la serrure, permettant l'ouverture de la porte aussi bien depuis l'extérieur que depuis l'intérieur.
- » Lorsque le signal est coupé, la serrure se re-verrouille.

### Certification:

- » Marquage CE, selon la norme UNE-EN12209.

## Dimensions générales

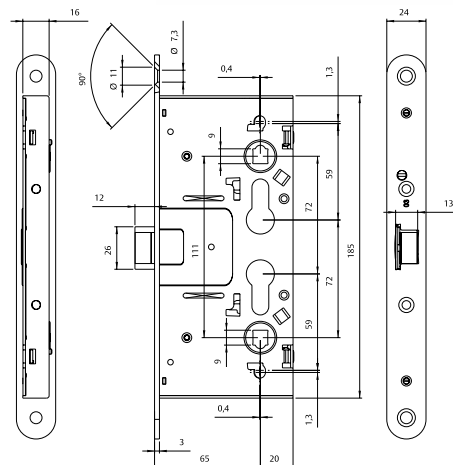

## Consommation de courant

<b>Tension d'utilisation</b>	12-24 VDC (-10%/+15%)
<b>Consommation de courant</b>	máx. 550 mA (12 VDC)
	coupure 240 mA (12 VDC)
	máx. 270 mA (24 VDC)
	coupure 110 mA (24 VDC)

## Installation

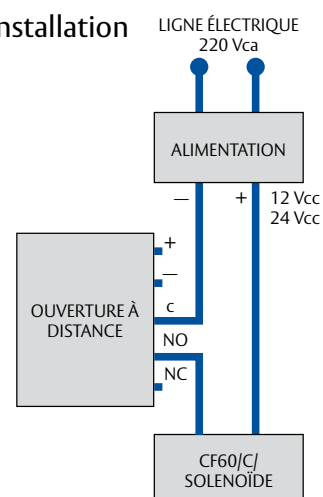

# Serrure coupe-feu

## Série 2UB0F

### Caractéristiques générales

- » Serrure à encastrer pour portes en bois.
- » Conforme à la norme UNE-EN 12209. Certificat CE.
- » Pêne demi-tour silencieux réversible en acier sintérisé. Saillie du pêne demi-tour : 17 mm (sécurité extra).
- » Distance entraxes : 85 mm.
- » Axes de 60/70 mm.
- » Comprenant par défaut une fonction anti-panique. Passage toujours libre de l'intérieur, comme le fouillot est passant, un protecteur de fouillot est installé à l'extérieur empêchant d'actionner la béquille.
- » Fouillot en acier de 8 mm. Fouillot de condamnation de 6 mm.
- » En option, tête semi-arrondie.
- » Coffre fermé : empêchant aux copeaux de s'introduire lors de l'installation.
- » Cylindre à profil européen TE-5 avec 3 clés en acier nickelé. Finition LP, HL : cylindre finition laiton. Finition HN, AI, NE : cylindre finition nickel.
- » Emballage boîte de 1/20 unités.

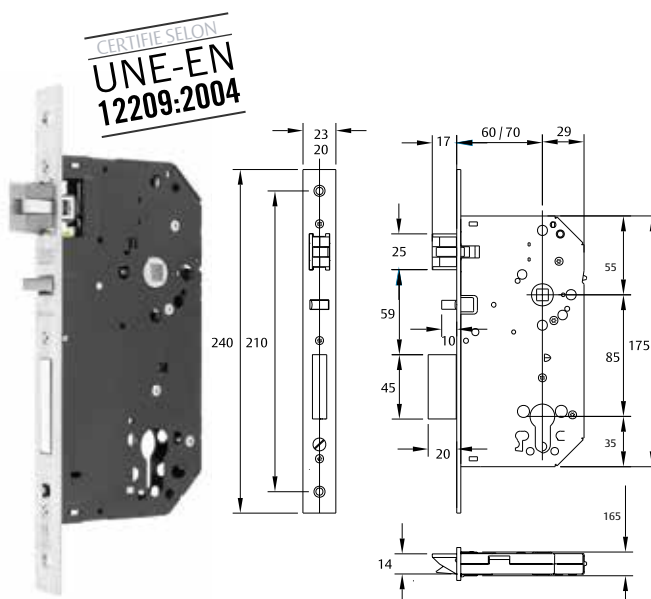

### Exemple modèle anti-panique:

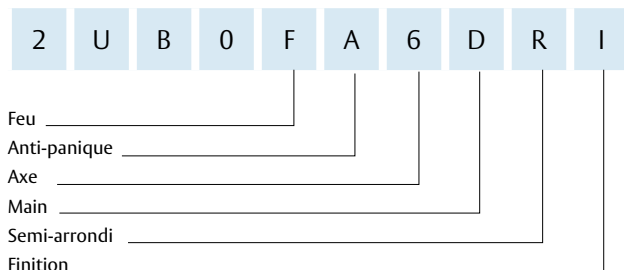

### Exemple modèle non anti-panique:

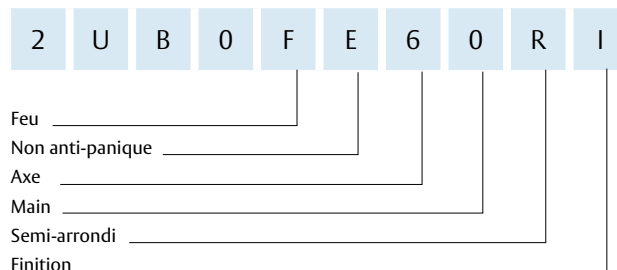

2UB0F	Modèle	Axe A	Finition	Emballage
	2UB0FA / FE	60 / 70	AI	1 / 20
	2UB0FA / FE	60 / 70	LP	1 / 20
<hr/>				
2UB1F	Modèle	Axe A	Finition	Emballage
	2UB1F	60 / 70	AI	1 / 20
	2UB1F	60 / 70	LP	1 / 20
<hr/>				
2UB4F	Modèle	Axe A	Finition	Emballage
	2UB4FA / FE	60 / 70	AI	1 / 20
	2UB4FA / FE	60 / 70	LP	1 / 20
<hr/>				
2UB5F	Modèle	Axe A	Finition	Emballage
	2UB5F	60 / 70	AI	1 / 20
	2UB5F	60 / 70	LP	1 / 20

2UB6	Modèle	Axe A	Finition	Emballage
	2UB6	60/70	AI	1 / 20
	2UB6	60/70	LP	1 / 20
	2UB6	60/70	AI	1 / 20
	2UB6	60/70	LP	1 / 20
<hr/>				
2UB7F	Modèle	Axe A	Finition	Emballage
	2UB7F	60/70	AI	1 / 20
	2UB7F	60/70	LP	1 / 20
<hr/>				
2UB9F	Modèle	Axe A	Finition	Emballage
	2UB9F	60/70	AI	1 / 20
	2UB9F	60/70	LP	1 / 20

Les serrures commandées sans cylindre se verront appliquer 25 % de plus-value sur leur prix.

















# Poignée institutionnelle

## Série coupe-feu

### Poignées coupe-feu

Les portes pare-flamme et coupe-feu gardent l'étanchéité de la chambre dans laquelle se produit l'incendie, en évitant que les flammes puissent se propager aux autres chambres du bâtiment. Pour ce faire, la ferrure (serrure, poignée, boutons, fermeportes,...) joue un rôle très important car elle assure que la porte reste totalement fermée et évite le passage de chaleur et de gaz inflammables.

Dans ce chapitre, sont incluses les poignées en acier inoxydable et les poignées à base acier (blanches BL et noires NE) -Série SENA- et les poignées dont le coeur est en acier recouvertes de polypropylène -Série MONOBLOC-.

													
			CF50/CF60	2030	CF50/CF60*	2030*	Pommeau fixe**	Bouton tournant**					
Système de fixation		Tétières flottantes	Tire-fonds	Tétières fixes	Tétières fixes Tétières flottantes	Tétières fixes		Vis auto taraudeuse	Vis auto taraudeuse	Tétières flottantes	Tétières flottantes	Tétières flottantes	
	E0010EX	ME5L900	MS5L800	MSCF800	MSMF800				TTL800	TGL800	MS5800 (2030) MS5C8CF (CF50/CF60)	MSTT800	MSTT80V
	E0031EX		MS0L885					MSTF885			MS0C885		
	E0061EX	ME0L972		MSMF872		MSTF872 METF972					MS0C872		

En fonction de la nature de la porte (d'entrée, de passage ou un issue de secours) et selon les mesures de la serrure (distance entraxe de 85 mm ou 72 mm), nous choisirons le modèle de poignée ou ensemble de double poignée le plus approprié.

\* Finition Inox - bouton plat  
Finition NE - bouton boule

# Poignée institutionnelle

## Série coupe-feu

### Série Sena

Les portes coupe-feu maintiennent l'étanchéité de la pièce incendiée, évitant que les flammes ne se propagent dans les autres pièces. Pour ce faire, l'ensemble (serrure, poignée, charnières, ferme-portes...) garantit un rôle essentiel, permettant à la porte de rester fermée et évitant le passage de la chaleur ou de gaz.

Ce chapitre inclut les poignées en acier inoxydable et les poignées acier (blanches BL et noires NE)

La série Sena a été certifiée par l'entité LGAI et selon la norme UNE 23802 comme poignée coupe-feu (résistance au feu minimum de 2 heures avec porte correspondante).

#### Carrés coupe-feu

En acier zingué, capables de résister à de hautes températures.

#### Fourreaux réducteurs

En acier de 9 à 8 mm, 8 à 7 mm et 8 à 6 mm pour serrures coupe-feu.

#### Fixation de la poignée

La fixation se réalise, selon les modèles, grâce à des douilles serties sur la plaque intérieure, non serties ou grâce à des chevilles sur le battant de la porte.



Dans ce dernier cas, vous pouvez demander des douilles non serties qui traversent la porte de l'extérieur vers l'intérieur, offrant une meilleure résistance à l'installation. Les vis de fixation de la poignée ne se voient pas, évitant ainsi que dans les bâtiments publics la poignée puisse être enlevée.

#### Finitions

- » Inox AISI 316L
- » Noir Ral 9005

Modèle	Main	Pour 2030F	Pour CF50-60	Modèle	Main	Pour 2030F	Pour CF50-60
	-	MSOF885NE	MSOF872NE		-		MSMF872NE MSMF872IS16
	-	M55F800NE	M55F800NE		-	MSMF800NE MSMF800IS16	
	-	MSOF885IS16	MSOF872IS16		-		MSCF800NE MSCF800IS16
	-				Béquille + Poignée*	MSTF885NE	
	-				Béquille + Poignée	MSTF885IS16	
	-				Poignée + Poignée	MTFEL885IS16	(condena)
	-				Poignée + Poignée	MTFOL885IS16**	
	-	MSMF885NE MSMF885IS16			Béquille + Poignée*		MSTF872NE MSTF872IS16
	-				Poignée + Poignée		TTFOL885IS16

\* Pomo bola en NE \*\* Sin estoques



# Poignée institutionnelle

## Série coupe-feu

### Série Monobloc

La série MONOBLOC est certifiée conforme à la norme DIN 18273 pour portes coupe-feu.

#### Poignée

Particulièrement adaptée aux portes de grand passage (collèges, hôpitaux, établissements publics)

La plaque intérieure est fixée à la poignée recouverte de polypropylène noir.

La couche de polypropylène se fixe à l'écusson intérieur par des clips.

Les modèles avec union de la poignée au carré par vis d'assemblage ( finition...) sont certifiés conforme à la norme DIN 18273, résistant à 150kg de force de traction et 200.000 actionnements.

Spécialement adaptées aux serrures avec dimensions.











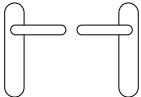

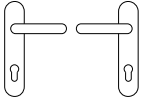

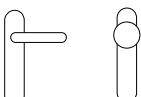
#### Fixation de la poignée

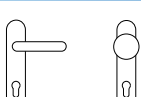
Invisible grâce à des douilles non serties traversant le battant de la porte depuis l'extérieur.

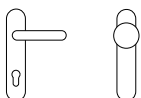
#### Finitions Serie MONOBLOC

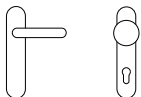







La poignée en acier est recouverte de polypropylène noir (brillant ou mat) qui lui apporte rigidité et dureté, haute résistance au dissolvant, absence d'électricité statique, stabilité face à la lumière et aux différences de température.

Modèle	Référence	Finition	Modèle	Référence	Finition
	ME5L900 (Jeu de béquille)	NM		MPTF900 (Bouton)	NM
	ME0L972 BME0L972 (Inclut accessoire pour tendre axecharnière)	NM		MPTF972 (bouton + entrée de clé à 72 mm)	NM
	METF900 (Moitié béquille et moitié bouton)	NM		MM0L972 (Béquille avec entrée de clé à 72 mm)	NM
	METF972 (Béquille et bouton avec entrée de clé à 72 mm)	NM		PCM000 (plaque borgne)	NM
	METFM72 (Béquille et bouton avec entrée de clé à 72 mm et bouton de passage)	NM		PCM000 (plaque borgne)	NM
	METF972 (Béquille et bouton avec entrée de clé à 72 mm)	NM		PCM972 (Ecusson avec entrée de clé à 72 mm)	NM

# Poignée institutionnelle

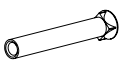
## Série coupe-feu

### Série Monobloc

Modèle	Référence	Finition	Modèle	Référence	Finition
	PCM0L000 (plaque borgne)	NM		ECM0L072 (écusson seulement Bb72 acier zingué. HZ)	NM
	PCM5L900 (Ecusson)	NM		ECM5L900 (écusson passage acier zingué. HZ)	NMN
	PCM0L072 (Ecusson)	NM		(Deux douilles M5 gamme Monobloc)	NM
	PCM0L972 (Plaque cylindre à 72)	NM		ACCTENSOR BISC5 (1000 tenseurs + butoir ressort charnières CF)	NM
	ECM0L000 (écusson borgne acier zingué HZ)	NM			

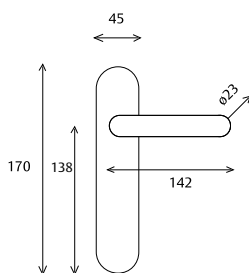



# Serrure coupe-feu

## Serrures de sécurité multipoints TLPN et TLBA

- » Tringles en acier renforcé.
  - » Crochets anti-pied de biche dans boîtes auxiliaires.
  - » Mécanismes protégés dans des boîtiers hermétiques en acier galvanisé.
  - » Gâches en acier profilé en U haute rigidité. Idéales pour des portes RF.
  - » Bouliers de sécurité E-700L, E300L, E700 et E800.
- » Possibilité d'intégrer une garniture pour bouclier protège-clés.
  - » Mécanisme anti-retour à boulons et tringles BREVETÉ.
  - » Gâches à largeur standard de 40 mm et choix de longueur possible entre 35 et 45 mm. Également disponibles pour hauteur spéciale de 2.035 mm.

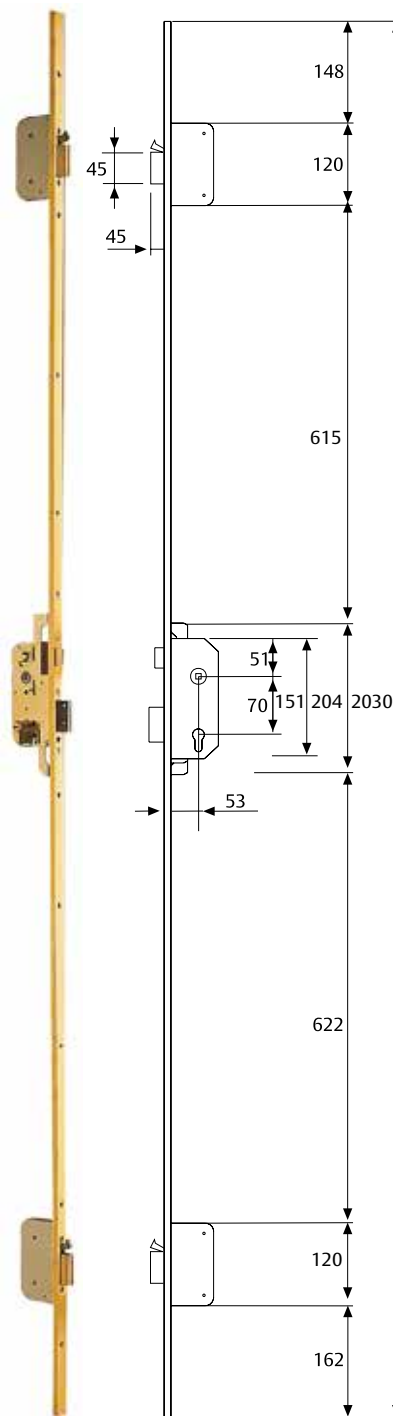
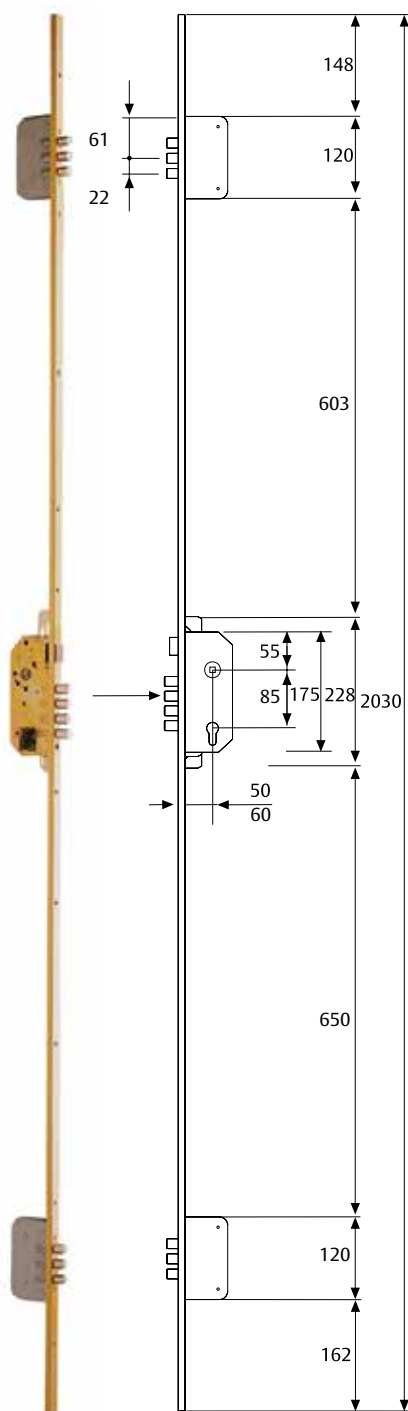

# Serrure coupe-feu

## Carrés et adaptateurs

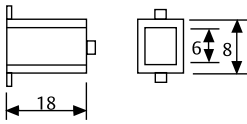
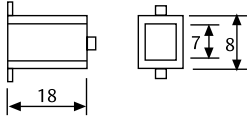
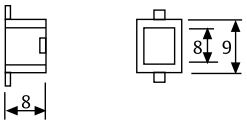
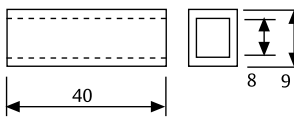
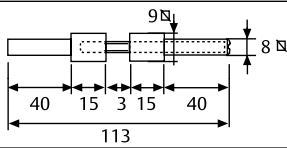
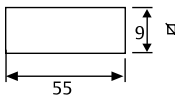
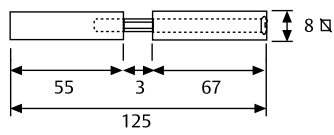
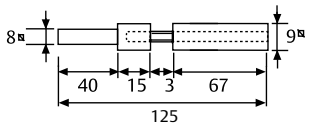
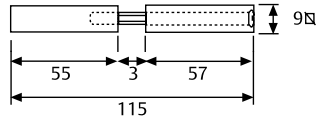
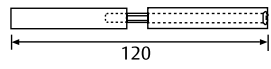
Modèles	Modèle	Caractéristiques	Emballage
	44600HH	De 8 à 6 mm Pour serrures coupe-feu avec fouillot traversant	50
	44700HH	De 8 à 7 mm Pour serrures coupe-feu avec fouillot traversant	50
	44900HH	De 9 à 8 mm 1/2 fourreau réducteur	50
	CASQUUCF50	Fourreau réducteur De 9 à 8 mm	50
	CDCF60MAK	Double carré 8/9 + 9/8	
	CDCF60MAL	Carré de 9	
	CD2030S8M	Double carré 8/8 + 8/8	
	CDCF6089M	Double carré 8/9 + 9/9	
	DM9912CUA	Double carré 9/9 + 9/9	
	CDFUEGO8M	Carré feu fouillot divisé 8x120	

# Serrure coupe-feu

## Série Universelle, Série Quick

- » Tringles en acier renforcé.
- » Crochets anti-pied de biche dans boîtes auxiliaires.
- » Mécanismes protégés dans des boîtiers hermétiques en acier galvanisé.
- » Gâches en acier profilé en U haute rigidité. Idéales pour des portes RF.
- » Boucliers de sécurité E-700L, E300L, E700 et E800.
- » Possibilité d'intégrer une garniture pour bouclier protège-clés.
- » Mécanisme anti-retour à boulons et tringles BREVETÉ.
- » Gâches à largeur standard de 40 mm et choix de longueur possible entre 35 et 45 mm..



# Charnières pour portes coupe-feu certifiées

## Charnières pour portes coupe-feu certifiées

Charnière en acier de 3 mm pour porte coupe-feu. Réversible.

- » Finition nickelé: axe et paumelle de porte.
- » Finition: sans traitement pour la paumelle de dormant, pour faciliter la soudure.
- » Les paumelles avec ressort sont livrées avec un outils de tension.

	Référence	
	Lot de 10 unités	Lot de 250 unités
avec ressort	BISCFM10	BISCFM250
sans ressort	BISCFM10	BISCFM250

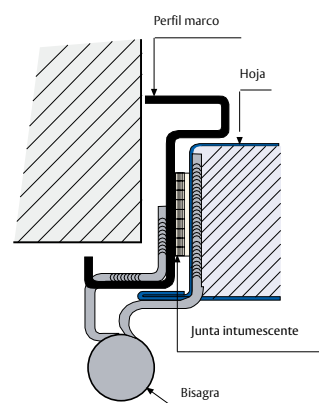
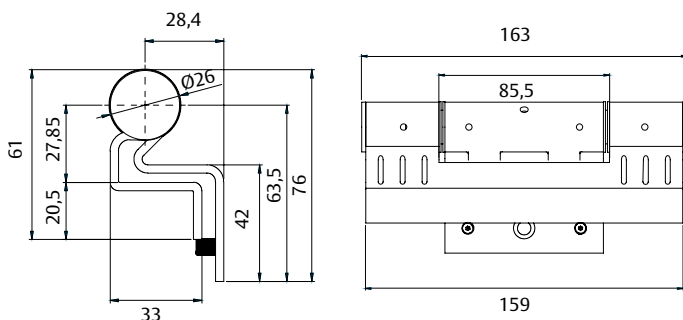

## Charnière en acier inoxydable

- Charnière en acier inoxydable avec deux roulements pour porte coupe-feu. Très haute résistance à la corrosion degré 4. Réversible. Certifiée CE suivant la norme UNE EN 1935 selon classement.

4 7 5 1\* 1 4 0 13

L'emballage inclut:

- » Un ensemble de vis à tête fraisée Philips.

Référence	Finition	Dimensions
BISCFCE433IS16	IS16	102x76x3 mm
BISCFCE443IS16	IS16	102x102x3 mm

Référence	Finition	Dimensions
BISCFCE433IS	IS304	102x76x3 mm
BISCFCE443IS	IS304	102x102x3 mm

Référence	Finition	Dimensions
BISCFCE433IS01	IS201	102x76x3 mm
BISCFCE443IS01	IS201	102x102x3 mm

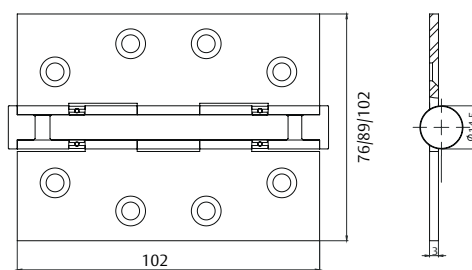

# Charnières pour portes coupe-feu certifiées

## Charnière en acier inoxydable UL

L'emballage inclut:

» Un ensemble de vis à tête fraisée Philips.

Référence	Finition	Dimensions
BISUL4543IS	IS304	114X102X3 mm

L'emballage inclut:

» Un ensemble de vis à tête fraisée Philips.

» Un ensemble de vis à tête pour portes métalliques.

Référence	Finition	Dimensions
BISUL4543IS	IS304	114X102X3 mm
BISULM45434IS	IS304	114X102X3,4 mm
BISULM454534IS	IS304	114X114X3,4 mm



# Notes

A series of horizontal dashed lines for writing notes, extending across the width of the page. There are 24 lines in total, spaced evenly from top to bottom.



---

## **ASSA ABLOY**

Talleres de Escoriaza, S.A.U.  
Barrio Ventas, 35 • E-20305 Irun • SPAIN  
Tel.: +34 943 669 100 • Fax: +34 943 622 189  
[www.tesa.es](http://www.tesa.es)

ASSA ABLOY is the global leader in door opening solutions,  
dedicated to satisfying end-user needs for security, safety and convenience